

## Azienda Sanitaria Locale Rieti

U.O.C. ACQUISIZIONE E LOGISTICA DI BENI E SERVIZI

### DETERMINAZIONE DIRIGENZIALE

n° 554 del 12 MAR. 2020

**OGGETTO:** Affidamento, ai sensi dell' art. 36, comma 2, lett. a) del D. Lgs. 50/2016 e ss.mm.ii, alla società Favero Health Projects Spa, via Schiavonesca Priula 20, Montebelluna 31044 Treviso P.I. 00175410265, della fornitura di arredi da destinare alla struttura riabilitativa di Poggio Mirteto. Importo complessivo pari ad € 37.747,04 IVA 22% esclusa. **CIG:** Z892C57A9A

Il Dirigente sottoscrivendo il presente provvedimento, attesta che lo stesso, a seguito dell'istruttoria effettuata, nella forma e nella sostanza è totalmente legittimo, ai sensi dell'art.1 della L. n° 20/1994 e ss.mm.ii., assumendone di conseguenza la relativa responsabilità, ex art.4, comma2, L.165/2001, nonché garantendo l'osservanza dei criteri di economicità, di efficacia, di pubblicità, di imparzialità e trasparenza di cui all'art.1, comma 1°, L. n.° 241/1990, come modificato dalla L. n° 15/2005.

L'Estensore

Dott. Cristian Scossa

Firma



Data 05 MAR. 2020

Il Dirigente

Dott. Andrea Martellucci

Firma

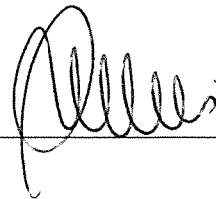

Data 05 MAR. 2020

Il Direttore della U.O.C. Economico Finanziaria con la sottoscrizione del presente atto attesta che lo stesso non comporta scostamenti *sfavorevoli* rispetto al budget economico.

Voce del conto economico su cui imputare la spesa 10.10.20601: PATRIMONIO PROVV. 162  
AVV. 16.7/2020

Data 06/03/2020

Firma



Dott.ssa Antonella Rossetti

## **DETERMINAZIONE DIRIGENZIALE**

Visto l'art. 4, comma 2, del D.Lgs. 30 marzo 2001, n. 165 concernente le attribuzioni dei dirigenti nelle amministrazioni pubbliche;

Visto l'Atto Aziendale approvato con DCA n.U00004 del 15/1/2019 pubblicato sul B.U.R.L. n. 9 del 29 gennaio 2019;

Vista la deliberazione del DG n. 339 del 18 aprile 2019, recante "Attuazione Atto Autonomia Aziendale approvato dalla Regione Lazio con D.C.A. n° U00004 del 15/01/2019, pubblicato sul BUR Lazio n° 9 del 29/01/2019. Determinazioni."

Vista la deliberazione n.7/D.G. del 12.12.2017 di attribuzione delle deleghe al Direttore Amministrativo, al Direttore Sanitario ed ai dirigenti delle strutture aziendali in relazione agli incarichi formalmente conferiti ed i conseguenti successivi atti di delega, integrata con delibera n.222/D.G. del 12/3/2018;

### **IL DIRIGENTE DELLA U.O.C ACQUISIZIONE E LOGISTICA DI BENI E SERVIZI**

**PREMESSO** che:

- con nota prot. n. 65708 del 21/11/2019 l'Asl di Rieti ha richiesto alla Regione Lazio l'ampliamento del numero di posti letto per la Struttura Riabilitativa di Poggio Mirteto;
- con nota prot. n. 965246 del 28/11/2019 la Regione Lazio ha accolto tale richiesta chiedendo all'ASL di Rieti di avviare l'iter procedimentale per il percorso di autorizzazione all'esercizio e accreditamento istituzionale;
- con nota del 24/01/2020 è stato fornito dall'Ing. Antonino Germolè, Direttore della UOC Tecnico Patrimoniale, un elenco di tutto il materiale di cui approvvigionarsi per l'ampliamento del Centro di Riabilitazione di Poggio Mirteto;

**PRESO ATTO** della richiesta, agli atti, di preventivo per arredi da destinare alla struttura di Poggio Mirteto inviata dalla scrivente in data 20.02.2020 alle seguenti ditte:

- Sanacilia SRL;
- Biomedical SRL (Givas SRL);
- Favero Health Projects;
- Malvestio SPA;

**CONSIDERATO** che le ditte che hanno risposto alla richiesta di preventivo sono:

- Biomedical SRL (Givas SRL);
- Favero Health Projects;
- Malvestio SPA;

**PRESO ATTO** che la ditta Malvestio rispondeva comunicando che non avrebbe potuto garantire la tempistica di consegna richiesta e perciò non avrebbe prodotto nessun preventivo (All. n. 1);

**VISTO** che;

- la ditta Biomedical SRL, la quale si avvaleva del fornitore Givas SRL, rispondeva fornendo preventivo n. 1497 del 20.02.2020 il quale ammontava ad € 26.126,80 iva esclusa ed era corredato da relative schede tecniche degli arredi richiesti (All. n. 2);

**OGGETTO:** Affidamento, ai sensi dell' art. 36, comma 2, lett. a) del D. Lgs. 50/2016 e ss.mm.ii, alla società Favero Health Projects Spa, via Schiavonesca Priula 20, Montebelluna 31044 Treviso P.I. 00175410265, della fornitura di arredi da destinare alla struttura riabilitativa di Poggio Mirteto. Importo complessivo pari ad € 37.747,04 IVA 22% esclusa. **CIG:** Z892C57A9A

**Pag. 3 di 4**

- la ditta Favero Health Projects rispondeva fornendo preventivo n. 390 del 20.02.2020 il quale ammontava ad € 37.747,04 iva esclusa ed era corredato, anch'esso, da rispettive schede tecniche degli arredi richiesti (All. n. 3);

**PRESO ATTO** che la Dott.ssa Luisella D'Angeli, responsabile del presidio riabilitativo di Poggio Mirteto, riscontrava l' incompletezza del preventivo fornito dalla Biomedical SRL (Givas SRL) come da allegato n. 4;

**RITENUTO** necessario, per le ragioni descritte in narrativa, affidare alla società Favero Health Projects Spa, via Schiavonesca Priula 20, Montebelluna 31044 Treviso P.I. 00175410265, la fornitura di arredi da destinare alla struttura riabilitativa di Poggio Mirteto;

**DATO ATTO** che l'acquisto di tali dispositivi e servizi, di cui alla presente determina viene effettuato con risorse di parte corrente;

**VISTO** il D.lgs. 50/2016 e sommi e, altresì, l'art. 36, c.2 lett. a) dello stesso, il quale consente l'affidamento diretto per servizi e forniture di importo inferiore ad € 40.000,00;

**DATO ATTO** che la proposta è coerente con il vigente Piano Triennale Aziendale della Prevenzione della Corruzione e del Programma Triennale per la Trasparenza e l'Integrità;

## **D E T E R M I N A**

1. **DI PROCEDERE** all'affidamento, ai sensi dell' art. 36, comma 2, lett. a) del D. Lgs. 50/2016 e ss.mm.ii, alla società Favero Health Projects Spa, via Schiavonesca Priula 20, Montebelluna 31044 Treviso P.I. 00175410265, della fornitura di arredi da destinare alla struttura riabilitativa di Poggio Mirteto per un importo complessivo pari ad € 37.747,04 IVA 22% esclusa.
2. **DI DARE ATTO** che l'onere del presente provvedimento, pari ad € 46.051,40 (IVA 22% compresa), va imputato sul conto 101020601 "mobili e arredi" bilancio esercizio anno 2020;
3. **DI DICHIARARE** il presente provvedimento immediatamente esecutivo non essendo sottoposto al controllo regionale, ai sensi del combinato disposto dell'art. 30 della L.R. n. 18/94 e successive modificazioni ed integrazioni e degli artt. 21 e 22 della L.R. n. 45/96.
4. **DI DISPORRE** l'invio del presente atto alla U.O.C. Economico Finanziaria per i provvedimenti di competenza;
5. **DI DISPORRE** che il presente atto venga pubblicato nell'albo pretorio on-line aziendale ai sensi dell'art. 32, comma 1, della legge 18.09.2009, n. 69 e del D.Lgs 14.03.2013 n. 33;

in oggetto

per esteso

Il Dirigente Responsabile della U.O.C.  
Acquisizione e Logistica di Beni e Servizi  
Dott. Andrea Martellucci

VERIFICATA DAL DIRETTORE AMMINISTRATIVO O DAL DIRETTORE SANITARIO:

Il Direttore Amministrativo: Dott.ssa Anna Petti

IL DIRETTORE AMMINISTRATIVO  
Dott.ssa Anna Petti

Il Direttore Sanitario FF : Dott. Gennaro D'Agostino

La presente Determinazione è inviata al Collegio Sindacale in data 13 MAR, 2020

La presente Determinazione è esecutiva ai sensi di legge 13 MAR, 2020

La presente Determinazione viene pubblicata all'albo pretorio on-line aziendale ai sensi dell'art. 32, comma 1, della legge 18.09.2009, n. 69 e del D.Lgs 14.03.2013 n. 33 in data 13 MAR, 2020

in oggetto  per esteso

Rieti li 13 MAR, 2020

IL FUNZIONARIO

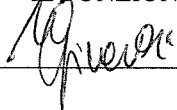
  
\_\_\_\_\_

**I: Richiesta preventivo - urgente**

Nicola Tombola &lt;tombola.nicola@malvestio.com&gt;

Lun 24/02/2020 15:11

A: Matteo Palmieri &lt;m.palmieri@asl.neti.it&gt;

 1 allegati (11 KB)

elenco materiale per poggio mirteto.xlsx;

Buongiorno Dott. Palmieri.

Siamo spiacenti di dover comunicare che, visti gli impegni già presi a livello produttivo e l'attuale emergenza da Corona Virus, non possiamo garantire la tempistica inderogabile da Lei indicata.

Cordiali saluti.

Nicola Tombola

**Da:** INFO\_Malvestio [mailto:info@malvestio.it]**Inviato:** venerdì 21 febbraio 2020 09:19**A:** 'frego mauro' <frego.mauro@malvestio.com>; 'tombola nicola' <tombola.nicola@malvestio.com>**Oggetto:** I: Richiesta preventivo - urgente**Priorità:** Alta**Da:** Matteo Palmieri [mailto:m.palmieri@asl.neti.it]**Inviato:** giovedì 20 febbraio 2020 15:24**A:** info@malvestio.it**Oggetto:** Richiesta preventivo - urgente**Priorità:** Alta

Spett.le Società,

doendosi procedere all'attivazione del piano IV" della struttura riabilitativa sita presso Poggio Mirteto, la presente per chiedere di rimettere preventivo di spesa per il materiale di cui all'allegato elenco che dovrà essere inderogabilmente consegnato e montato entro la data del 28/03/2020 (sabato).

Si precisa che la struttura - ubicata in Via Finocchietto snc, 02047 Poggio Mirteto (RI) - è dotata di montacarichi.

Nel restare in attesa di un celere riscontro si porgono cordiali saluti.

---

Dott. Matteo Palmieri  
U.O.C. Acquisizione e Logistica di Beni e Servizi  
Azienda Sanitaria Locale Rieti  
Tel. 0746-279530  
Fax. 0746-278730

*Ai sensi dell'art. 13 del Regolamento 2016/679/UE La informiamo che la presente e-mail proviene*

dell'Asl di Rieti e s'intende inviata per scopi lavorativi. Per tale ragione non è possibile garantire che, rispondendo alla stessa, il contenuto venga visualizzato esclusivamente dal soggetto cui è indirizzata la risposta. Si precisa che le informazioni contenute in questo messaggio sono confidenziali, riservate e a uso esclusivo del destinatario. Qualora lo stesso Le fosse pervenuto per errore, La preghiamo di eliminarlo immediatamente senza farne uso ulteriore dandocene, gentilmente, comunicazione. Grazie.

Pursuant to Article 13 of the Regulation (EU) 2016/679, we inform you that the hereby e-mail comes from Asl of Rieti and is intended to be sent for working purposes. For this reason it's not possible to guarantee that, by answering to it, the content will be only shown to the individual towards it's addressed. We specify that the information contained in this message are confidential, privileged and for the exclusive use of the addressee. If you have received this e-mail message in error, please delete it immediately without using it any further and kindly notify us.

Thank you.

## Nostro preventivo nr. 1497

BIOMEDICAL SRL <no-reply@fattureincloud.it>

Lun 24/02/2020 00:56

A: Matteo Palmieri <m.palmieri@asl.rieti.it>

ALLEGATO N. 2 DI 4  
PAGINA N. 1 DI 13

📎 2 allegati (2 MB)

Preventivo\_1497.pdf; allegato.pdf;

Spettabile AZIENDA UNITA' SANITARIA LOCALE RIETI,  
per vedere il nostro preventivo o per scaricarne una copia in versione PDF prema sul bottone sottostante.

[Scarica documento](#)

[Scarica allegato](#)

Cordiali saluti,  
**BIOMEDICAL SRL**





ALLENATO N. 2 DI 4  
 AZIENDA N. 2 DI 43

BIOMEDICAL SRL  
 Sede Legale: Via San Francesco, 137/137^ - 02100 - Rieti (RI)  
 Sede Operativa: Via San Francesco, 86 - 02100 Rieti  
 P.iva 00568010573 - C.F. 00568010573

PREVENTIVO nr. 1497/2020 del 20/02/2020

P.IVA 00821180577  
 CF 00821180577  
 TEL. 0746-279524  
 FAX 0746-278730

DESTINATARIO  
**AZIENDA UNITA' SANITARIA LOCALE RIETI**  
 Via del Terminillo, 42  
 02100 Rieti (RI)  
 c/o  
 Struttura Riabilitativa Residenziale  
 Poggio Mirteto (RI)

OGGETTO

**Fornitura arredi per le esigenze della Struttura Riabilitativa Residenziale Poggio Mirteto - ASL Rieti**

CODICE	DESCRIZIONE	QUANTITÀ	SCONTO	PREZZO UNITARIO	IMPORTO
HA3210	<b>ARMADIO LAMINATO BORDO ABS DUE POSTI DUE CASSETTI</b> L 90 / P 48 / H 195cm COLORE ABET 430 (Blu) caratteristiche tecniche vedere scheda all.ta Disponibilità 20 gg lavorativi, con consegna tassativa entro il 26 marzo Sconto a voi riservato: 30% pari a € 2604	14 UN	30%	€ 434,00 <del>€ 620,00</del>	€ 6.076,00 <del>€ 8.680,00</del>
HC7205	<b>COMODINO BIFRONTE "DOUBLE" CON PORTABOTTIGLIE LATERALE E PREDISPOSIZIONE PER CARRELLO SERVITORE</b> L 58 / P 46 / H 82cm COLORE 2728B (Blu) caratteristiche tecniche vedere scheda all.ta Disponibilità 20 gg lavorativi, con consegna tassativa entro il 26 marzo Sconto a voi riservato: 30% pari a € 2736	19 UN	30%	€ 336,00 <del>€ 480,00</del>	€ 6.384,00 <del>€ 9.120,00</del>
27844	<b>ASTA FLEBO in ACCIAIO INOX AISI 304</b> NSIS:229135 CND:V9099 -EAN/UPC:8023279278446 PARAF:977812179 5 RUOTE 4 GANCI H 2,20max Dispos med. Classe: I - caratteristiche tecniche vedere scheda all.ta Disponibilità 5 gg lavorativi Sconto a voi riservato: 30% pari a € 330	20 UN	30%	€ 38,50 <del>€ 55,00</del>	€ 770,00 <del>€ 1.100,00</del>
CI7020	<b>CARRELLO TAVOLO SERVITORE - ELEVABILE ALLUNGABILE ED INCLINABILE PZ PER COMODINO HC7205 "DOUBLE"</b> L 62,5 / P 45 / H 85-118 cm - L 62,5 / P 45 / H 85-118 cm caratteristiche tecniche vedere scheda all.ta Disponibilità 20 gg lavorativi, con consegna tassativa entro il 26 marzo Sconto a voi riservato: 30% pari a € 1738.5	19 UN	30%	€ 213,50 <del>€ 305,00</del>	€ 4.056,50 <del>€ 5.795,00</del>
44760	<b>BARELLA CORSIA - senza accessori Misure esterne: 202 x 71 x h 90 cm Altezza netta rete: 78 cm Portata: 135 kg.</b> EAN/UPC:8023279447606 - Dispositivo medico Classe: I caratteristiche tecniche vedere scheda all.ta Disponibilità 5 gg lavorativi Sconto a voi riservato: 30% pari a € 855	3 UN	30%	€ 665,00 <del>€ 950,00</del>	€ 1.995,00 <del>€ 2.850,00</del>





Hospital &  
Community  
Products

ALLEGATO N. 2

FINA N. 3

DI 4

DI 13

BIOMEDICAL SRL

Sede Legale: Via San Francesco, 137/137A - 02100 - Rieti (RI)

Sede Operativa: Via San Francesco, 86 - 02100 Rieti

P.iva 00568010573 - C.F. 00568010573

PREVENTIVO nr. 1497/2020 del 20/02/2020

CODICE	DESCRIZIONE	QUANTITÀ	SCONTO	PREZZO UNITARIO	IMPORTO
44761	<b>SPONDE - coppia con aggancio automatico</b> Accessorio per barella da corsia (cod. 44760) EAN/UPC:8023279447613 - Dispositivo medico Classe: I caratteristiche tecniche vedere scheda all.ta Disponibilità 5 gg lavorativi Sconto a voi riservato: 30% pari a € 187.2	3 COPPIE	30%	€ 145,60 <del>€ 208,00</del>	€ 436,80 <del>€ 624,00</del>
44765	<b>MATERASSO in SKY IGNIFUGO classe I</b> Accessorio per barella da corsia (cod. 44760) EAN/UPC:802327944765 Dispositivo medico Classe: I caratteristiche tecniche vedere scheda all.ta Disponibilità 5 gg lavorativi Sconto a voi riservato: 30% pari a € 144.9	3 UN	30%	€ 112,70 <del>€ 161,00</del>	€ 338,10 <del>€ 483,00</del>
MO411A	<b>PARAVENTO IN ALLUMINIO ANODIZZATO - 3 ANTE STANDARD</b> Dispositivo medico Classe: I caratteristiche tecniche vedere scheda all.ta Disponibilità 5 gg lavorativi Sconto a voi riservato: 30% pari a € 354	10 UN	30%	€ 82,60 <del>€ 118,00</del>	€ 826,00 <del>€ 1.180,00</del>
K816419	<b>CARRELLO EMERGENZA SMALL TECNOPOL C/CASSETTI ROSSI</b> NSIS:116080 - CND:V0899 EAN/UPC:8023279274790 - PARAF:903606895 caratteristiche tecniche vedere scheda all.ta Disponibilità 5 gg lavorativi Sconto a voi riservato: 30% pari a € 552	1 UN	30%	€ 1.288,00 <del>€ 1.840,00</del>	€ 1.288,00 <del>€ 1.840,00</del>
27495	<b>CARRELLO FARMACIA standard - 20 scomparti</b> NSIS:1366280 CND:V0899 EAN/UPC:8023279274950 GMDN:13594 Dispositivo medico Classe: I caratteristiche tecniche vedere scheda all.ta Disponibilità 5 gg lavorativi Sconto a voi riservato: 30% pari a € 862.8	1 UN	30%	€ 2.013,20 <del>€ 2.876,00</del>	€ 2.013,20 <del>€ 2.876,00</del>
45702	<b>CARRELLO BASIC per VISITA standard - blu</b> NSIS:1365997 - CND:V0899 - EAN/UPC:8023279457025 Dispositivo medico Classe: I caratteristiche tecniche vedere scheda all.ta Disponibilità 5 gg lavorativi Sconto a voi riservato: 30% pari a € 516	1 UN	30%	€ 1.204,00 <del>€ 1.720,00</del>	€ 1.204,00 <del>€ 1.720,00</del>
27285	<b>BILANCIA SECA 762 professionale</b> EAN/UPC:4012030012843 - Dispositivo medico Classe: I M caratteristiche tecniche vedere scheda all.ta Disponibilità 5 gg lavorativi Sconto a voi riservato: 30% pari a € 217.8	6 UN	30%	€ 84,70 <del>€ 121,00</del>	€ 508,20 <del>€ 726,00</del>
27435	<b>CARRELLO IN ACCIAIO INOX - grande</b> NSIS:1165310 - CND:V0899 - EAN/UPC:8023279274356 - PARAF:903113013 - Dispositivo medico Classe: I caratteristiche tecniche vedere scheda all.ta Disponibilità 5 gg lavorativi Sconto a voi riservato: 30% pari a € 99	1 UN	30%	€ 231,00 <del>€ 330,00</del>	€ 231,00 <del>€ 330,00</del>







Hospital &  
Community  
Products

AVVERTON. 2 DI 4  
SALINA N. 4 DI 13

BIOMEDICAL SRL

Sede Legale: Via San Francesco, 137/137<sup>A</sup> - 02100 - Rieti (RI)

Sede Operativa: Via San Francesco, 86 - 02100 Rieti

P.iva 00568010573 - C.F. 00568010573

PREVENTIVO nr. 1497/2020 del 20/02/2020

RIEPILOGO IVA

22%

IMPONIBILE

26.126,80

IMPOSTE

€ 5.747,90

Imponibile € 26.126,80

Totale IVA € 5.747,90

**€ 31.874,70**



Cod. Art. :  
HA3210

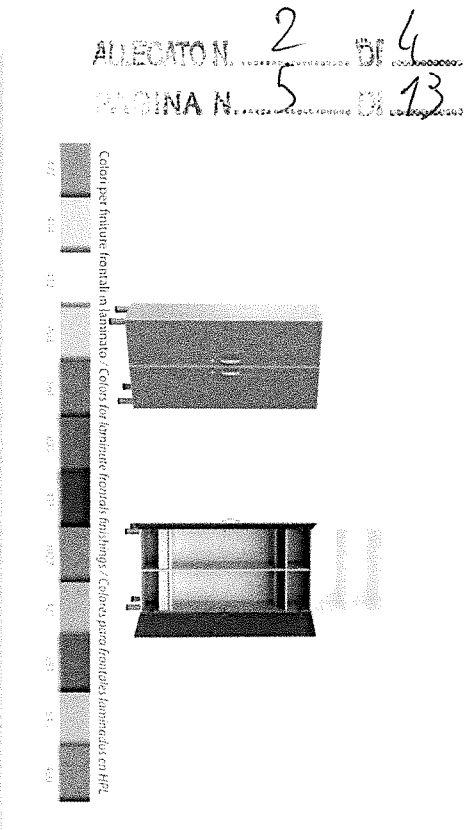

### Armadio laminato bordo ABS 2 posti con 2 cassetti

L'articolo è composto da due vani, ciascuno completo di ripiano superiore, asta appendiabiti, ripiano inferiore e un cassetto.

Gli armadi ospedalieri sono stati ideati con particolare attenzione alle problematiche tipiche dell'ambiente ospedaliero.

Il design lineare ed ergonomico ne facilita la manutenzione e la durata negli anni, e allo stesso tempo permette di rispondere perfettamente alla necessità di contenere oggetti sia per il personale ospedaliero che per i degenti nella struttura.

La struttura e i ripiani sono realizzati con pannelli di particelle di legno, spessore 20 mm, trattati con sostanze che rendono impermeabile tutta la superficie, che risulta lucida, resistente e durevole nel tempo grazie alla finitura melaminica.

Le speciali guarnizioni antipolvere in PVC, spessore 0.5 mm, impediscono il formarsi e il sollevarsi della polvere all'interno dell'armadio.

I cassetti sono caratterizzati dal fondo in fibra di legno con laccatura superficiale di colore bianco, le sponde perimetrali sono in multistrato di betulla, spessore 12 mm di altezza 8 cm, presentano bordatura in melaminico, i cassetti sono scorrevoli su guide in metallo antiscalfiamento con cuscinetti. Le ante sono laminate con fogli in laminato sp.9/10 su entrambe le facce e i bordi perimetrali in ABS, spessore 3 mm a sezione arrotondata antitrauma, sono caratterizzati da grande robustezza e con finitura superficiale R6 opaca.

Inoltre i frontali sono completi di maniglie funzionali e morbide assolutamente prive di spigoli vivi, realizzate in gomma e polipropilene, complete di boccole di fissaggio in ottone, cerniere in acciaio nichelato regolabili su 3 assi con apertura max. a 110° e serratura (chiave maestra su richiesta).

Cod. Art. :  
HC7205

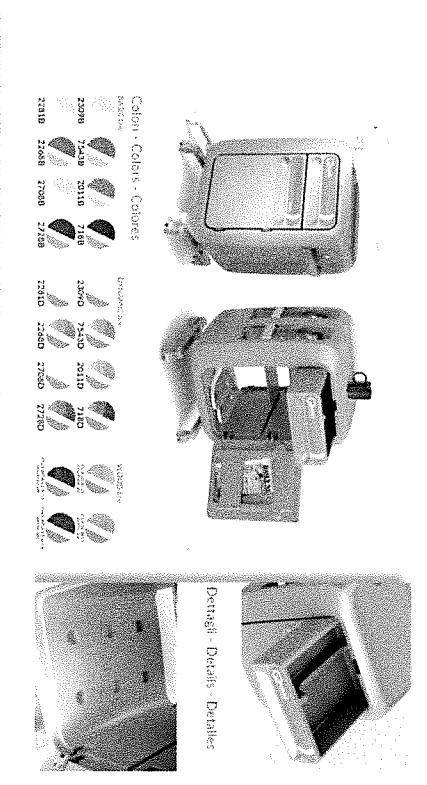

### Comodino bifronte con DOUBLE-SIDE SYSTEM per alloggiamento carrello servitore CI7020

DOUBLE è stato studiato nei minimi dettagli per garantire la massima funzionalità per il paziente ed ergonomia per l'operatore sanitario. La struttura monoscocca, è realizzata in POLEASY un materiale rivoluzionario con performance in durata, mentre le superfici lisce dalle linee perfettamente raccordate facilitano i processi di sanificazione.

Caratteristiche:

- 1 - Piano di appoggio superiore, con bordo perimetrale, per il contenimento di liquidi versati accidentalmente
- 2 - Cassetto bifronte monoblocco con maniglia integrata e divisori interni
- 3 - Porta-asciugamani integrato alla struttura
- 4 - N°2 Porta-bottiglie integrati alla struttura
- 5 - Vano inferiore passante ad accesso bifronte tramite n°2 antine ad apertura 180° a chiusura magnetica
- 6 - Ripiano mobile portaoggetti
- 7 - Antine con maniglie e porta-riviste integrati
- 8 - Fondo forato per aerazione interna e drenaggio liquidi
- 9 - Fondo forato in acciaio verniciato (opt.)
- 10 - Struttura portante con DOUBLE-SIDE SYSTEM (solo su Art. HC7205) per alloggiamento ambidestro carrello servitore (CI7020)

Accessori:

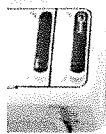

HZ0030-SERRATURA PER CASSETTO SUPERIORE COMODINO DOUBLE

HZ0025-FONDO FORATO ASPORTABILE IN ACCIAIO VERNICIATOPER  
COMODINI DOUBLE

ALLEGATO N. 2 DI 4  
PAGINA N. 6 DI 13



ASTA FLEBO INOX

Codice: 27844

Categoria: Aste portaflebo e accessori

Unità di vendita: 1 pz.

Quantitativi minimi: 1

Dispositivo: Dispositivo medico

Classe: I

NSIS: 229135

CND: V9099

EAN13: 8023279278446

Descrizione: Asta portaflebo dotata di 5 ruote

Ganci: 4  
Materiale ganci: plastica  
Materiale asta: acciaio inox AISI 304  
Altezza regolabile da 160 a 220 cm  
Materiale base: acciaio inox  
Peso: 2,9 kg



GIVAS srl - Arredi per Ospedali e Comunità - Hospital and Community Equipments  
I - 38020 SAONARA Z.A.I. (PD) - Viale Veneto 2 - Tel.: +39 049 8790199 - Fax: +39 049 8790711  
E-mail: info@givas.it - Web: www.givas.it - Cap. Soc. €300.000,00 i.v. - C.I.A.A. n.154295 - C.F. e P.IVA: IT01498810290

Gima S.p.A. - Via Marconi, 1 - 21060 Gessate (MI) Tel. 199 400 401 - Fax 199 400 403

**GIVAS**  
health human comfort

100%  
MADE IN  
ITALY

Certificatore  
**qcb**

Cod. Art. :  
CI7020

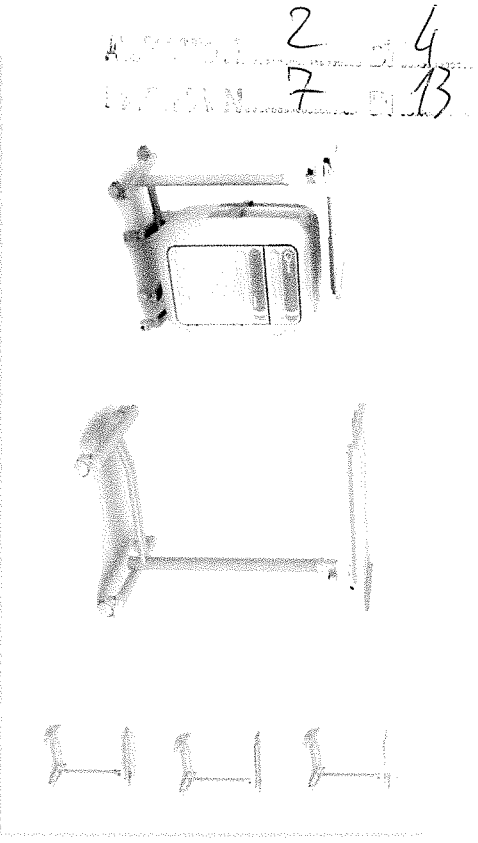

### Carrello servitore a leggio accoppiabile ad HC7205

Il carrello servitore CI7020 è stato progettato per essere accoppiato bifrontalmente al comodino HC7205 creando un corpo unico. Il vassoio in ABS termoformato è dotato di bordo perimetrale per il contenimento di liquidi, con regolazioni in estensione ed inclinazione garantendo un elevato comfort di servizio al degente. La regolazione in altezza avviene tramite molla a gas ad alzata progressiva servovassista. Il basamento adotta un particolare design, che unito a 4 ruote gemellate di Ø 50 mm di cui 2 con sistema frenante, garantisce un'ottima stabilità e portata.

**GIMA**

### BARELLA CORSIA - senza accessori

Codice: 44760  
Categoria: Barelle ospedaliere da corsia  
Unità di vendita: 1 pz.  
Quantitativi minimi: 1  
Dispositivo: Dispositivo medico  
Classe: I

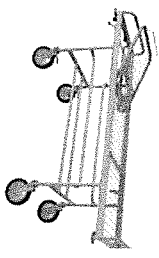

EAN13: 8023279447606

Descrizione: Barella corsia, fornita senza accessori.

- Tetainio piano rete: realizzato in tubo d'acciaio a sezione semiovale 50 x 25 x 2 mm
  - Carrello inferiore: realizzato in tubo d'acciaio a sezione semiovale a diametro differenziato.
  - Maniglia di tiro/spinta: in tubo d'acciaio Ø 30 x 1,5 mm e tubo d'acciaio a sezione ovale 40 x 20 x 1,5 mm.
  - Finitura: Completamente verniciata con polveri epossidiche. Colore standard grigio RAL 7040.
  - Piano rete: a due sezioni con griglie costituite da barre di acciaio Ø 5 mm e maglie quadrate 50 x 50 mm.
  - Sezione schienale: regolabile in 5 posizioni a mezzo di una cremagliera.
  - Ruote: 4 ruote girevoli in gomma sintetica grigia Ø 200 mm di cui due dotate di freno indipendente.
  - Paracolpi: ai quattro angoli in resina grigia antisciaia, antirullo.
- Misure esterne: 202 x 71 x h 90 cm  
Altezza netta rete: 78 cm  
Portata: 135 kg  
Manuale: GB, FR, IT, ES, PT.  
Produzione italiana.



# GIMA

## SPONDE - coppia con aggancio automatico

Codice: 44761  
 Categoria: Barelle ospedaliere da corsia  
 Unità di vendita: 1 pz.  
 Quantitativi minimi: 1  
 Dispositivo: Dispositivo medico  
 Classe: I

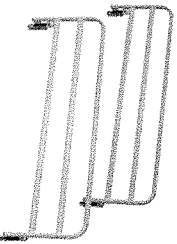

EAN13: 8023279447613

Descrizione: Coppia sponde con sistema di fissaggio automatico.  
Accessorio per barella da corsia (cod. 44760)

ALLEGATO N. 2 DI 4  
 PAGINA N. 8 DI 13



# GIMA

## MATERASSO IGNIFUGO classe I

Codice: 44765  
 Categoria: Barelle ospedaliere da corsia  
 Unità di vendita: 1 pz.  
 Quantitativi minimi: 1  
 Dispositivo: Dispositivo medico  
 Classe: I



EAN13: 8023279447651

Descrizione: Materasso in sky ignifugo.  
 - Classe I  
 - Dimensioni: 182 x 64 x 4 cm  
 Accessorio per barella da corsia (cod. 44760)



Moretti S.p.A.  
Via Busselles, 3 - Moleto  
52022 Cavaglia (Arezzo)  
Tel. +39 055 96 21 11  
Fax. +39 055 96 21 200

info@morettispn.com  
www.morettispn.com  
P. IVA 00360090515  
Meccanografico - AR 005370

Rgr. Imp. Arezzo 3932  
R.E.A. 698409  
Cm. Soc. E 300.000  
C/C Postale 13642321

SCHEDA TECNICA DI DISPOSITIVO

Rev. 03 - 06.06.2016

Modulo STD

MO411A Paravento oscurante per letto

Ausilio per schermare la visuale del letto durante esami od interventi sul paziente

Caratteristiche principali

Struttura in alluminio anodizzato. Schermi in PVC lavabile ed autoestinguente. Ruote piroettanti. Versione con 3 o 4 ante

Immagine prodotto

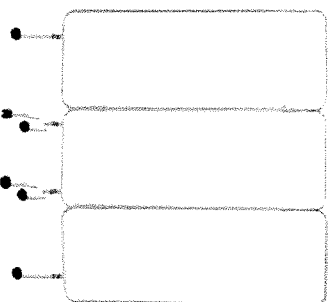

ALLEGATO 2 DI 4  
PAGINA N. 9 DI 13

RIFERIMENTI FABBRICANTE

MORETTI S.P.A.

CINA

Classe I

19514

V9099

176913

CARATTERISTICHE TECNICHE

Polietilene stampato / Scatole di Cartone.

MATERIALI PRINCIPALI

Alluminio

PVC

DIMENSIONI

55x170h cm

54 Cm

3 o 4

VARIANTI

MO411A - 3 Ante

MO415A - 4 Ante

Karell Health Solutions S.r.l. - Via Doni Verdi, 11 - 42020 Quarto Cecina (GE)  
Tel. 0522 17 30 201 - Fax 0522 15102165 - Cod. Fisc. n. IVA e Reg. Imp. n. 0267285937  
VIA DONI VERDI, 11 - SPINA - 50039 SPINA (AR)

CARRELLINO EMERGENZA SMALL IN TECNOPOLIMERO CON CASSETTI ROSSIE  
STRUTTURA IN ACCIAIO INOX

Cod. K016419X

Karell  
Health Solutions

Descrizione

**COSTRUZIONE:** solida, robusta con utilizzo di componenti in materiale plastico (tenopolimero) e lamiera di acciaio inox AISI 304 per ottenere la massima leggerezza, manovrabilità e praticità d'uso.

**DESIGN:** accurato nei minimi particolari, si armonizza con qualsiasi ambiente.

**STRUTTURA:** adatteggiata e monoscocca.

**PARTI SUPERIORI:** ampio piano di appoggio, con piccolo vano porta oggetti, in materiale tenopolimero, realizzato in basso rilievo senza spigoli vivi per facilitare pulizia e disinfezione.

**MANGILIONE DI SPINTA:** ergonomico, saldamente infisso al lato destro del carrello.

**PARTI FRONTALE:** predisposta per la chiusura centralizzata e per l'inserimento di cassette modulari esternalmente in materiale plastico tenopolimero, senza spigoli taglienti con finiture arrotondate. Scorrimento silenzioso dei cassetti su guide con cuscinetti a sfere, muniti di fermocorsa e predisposti per chiusura centralizzata a chiave.

**PASTRA DEFIBRILLATORE:** base in plexiglass (dim. 350x200x200 mm) e tubolare di sostegno in acciaio inox, girevole a 360° e bloccabile ogni 90°, con dispositivo di bloccaggio a scatto.

**PASTRA PORTAFLEBO:** in acciaio inox, ampiezza regolabile.

**PASTRA CARDIOMASSAGGIO:** realizzata in plexiglass trasparente.

**CASSETTI DI SERIE:** realizzati completamente in tenopolimero; n. 3 cassetti, modulo 1 dimensioni mm. 450x485x135H; n. 1 cassetto modulo 2 dimensioni mm. 450x485x275H.

**CHIUSURA:** con cassetti bloccati dalla lastra per massaggio cardiaco e con sigilli monouso in plastica (cod. N617953), n. 20 forati con il carrello.

**PARTI LATERALE SX:** piano di lavoro supermenenate stabile in materiale plastico tenopolimero, completo di quattro pianielli con tornello tutto realizzato in materiale plastico tenopolimero.

**PARTI LATERALE DX:** vano ad incasso in materiale plastico tenopolimero; n. 1 contenitore perforato; n. 1 portacassette e sonda; n. 1 pannello con foratutto; il tutto in materiale plastico tenopolimero.

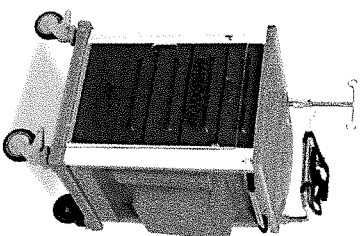

TIPOLOGIA DI IMMAGINE

MEMOR 2 DI 4  
 PAGINA N. 10 DI 13

Karrel Health Solutions S.p.A. - Via Tor Vergata, 11 - 00200 Quarto Centrale (RM)  
 Tel. 06/22.16.02.63 - Fax 06/22.16.02.65 - C.A.P. 00272 - IVA e Res. Imp. 029728037  
 Web site: www.karrel.it e-mail: info@karrel.it

**Karrel**  
 Health Solutions

**CARRELLINO EMERGENZA SMALL IN TECNOPOLIMERO CON CASSETTI ROSSI E STRUTTURA IN ACCIAIO INOX**

Cod. K916419X

**PARTI POSTERIORE:** vano ad incasso portabombole con cinghie di fissaggio; n. 1 baure con pancia per accessori.  
**RUOTE:** n. 4 diam. 125 mm, anillo, pignoni di cui n. 2 antilock e n. 2 con sistema di bloccaggio a leva, ruota e forcella su cuscinetto a sfera.  
**PARAURTI:** perimetrale integrato alla base del carrello e paraschi girevoli in materiale plastico morbido su ogni ruota.  
**USCITE:** in particolare costruzione permette una facile pulizia e disinfezione.  
**USCITA:** su ogni baure con porta e primo soccorso.  
**SICUREZZA:** in conformità con norme CE e UNI.  
 Dimensioni: Lung. 670/00 Larg. 640/00 Alt. 1.600/00

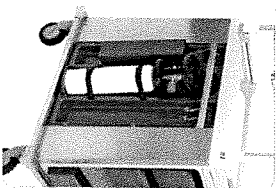

POSTERIORE  
 TIPOLOGIA DI IMMAGINE

Karrel Health Solutions S.p.A. - Via Tor Vergata, 11 - 00200 Quarto Centrale (RM)  
 Tel. 06/22.16.02.63 - Fax 06/22.16.02.65 - C.A.P. 00272 - IVA e Res. Imp. 029728037  
 Web site: www.karrel.it e-mail: info@karrel.it

**Karrel**  
 Health Solutions

**CARRELLINO TERAPIA STANDARD CON 20 CONTENITORI PORTAFARMACI**

Cod. K818222

**Descrizione:**

**COSTRUZIONE:** solida, robusta con l'utilizzo di componenti in materiale plastico (tecnopolimero) e lamiera di acciaio verniciata con polveri epossidiche antimicrobiche per ottenere la massima leggerezza, manovrabilità e praticità d'uso.  
**DESIGN:** accurato nei minimi particolari, si armonizza con qualsiasi ambiente.  
**STRUTTURA:** autoprotettiva e monoscocca.  
**PARTI SUPERIORE:** ampio piano di appoggio, con piccolo vano porta oggetti, in materiale plastico tecnopolimero realizzato in basso rilievo senza spigoli vivi per facilitare pulizia e disinfezione.  
**MANIGLIONE DI SPINTA:** ergonomico, saldamente infisso al lato destro del carrello.  
**PARTI FRONTALE:** predisposta per l'inserimento di cassette modulari, senza spigoli ingombranti e interno arrotondato. Sostanziale allungata, dei cassetti su guide con cuscinetto a sfera, muniti di fermo eosta e predisposti per chiusura entralizzata a chiave.  
**CASSETTI DI SERIE:** n. 1 cassetto dimensioni mm. 600x475x137H realizzato completamente in tecnopolimero, N. 5 cassette dimensioni mm. 600x475x105H per il contenimento dei farmaci, realizzati in nero, contenitori sterili, N. 4 contenitori in materiale plastico (mm. 50x60x50) in conformi alle norme UNI 9541/5050H (cassa sterili), disponibili anche, su richiesta a 2 e 4 vertici.  
**CHIUSURA:** centralizzata a chiave.  
**PARTI LATERALE SX:** vano di lavoro supplementare estraibile in materiale plastico tecnopolimero, vano ad incasso completo di quattro piani con frontino lutto realizzato in materiale plastico tecnopolimero.  
**PARTI LATERALE DX:** vano ad incasso in materiale plastico tecnopolimero, n. 1 contenitore perimetrale, n. 1 portacuscini, n. 1 pannello con frontino, il tutto in materiale plastico tecnopolimero.  
**RUOTE:** n. 4 diam. mm. 125, anillo, pignoni di cui due con sistema di bloccaggio a leva, ruota e forcella su cuscinetto a sfera.  
**PARAURTI:** perimetrale integrato alla base del carrello e paraschi girevoli in materiale plastico morbido su ogni ruota.

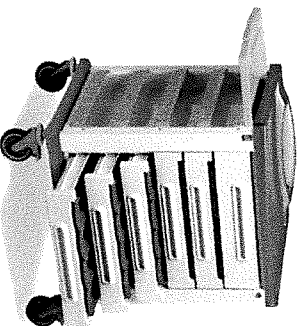

*[Handwritten signature]*

2 - 4  
17 - 13

Karrel Health Solutions S.p.A. - Via Dotti Viani, 11 - 40026 Quattro Castella (RE)  
Tel: 0522173030/3031 - Fax: 0522161021/65 - Cod.Fisc./P.IVA e Reg. Imp. / 0972803037  
Web Site: www.karrel.it - Email: info@karrel.it

**Karrel**  
Health Solutions

**CARRELLI TERAPIA STANDARD CON 20 CONTENITORI PORTAFARMACI**

Cod. K418282

IGIENE: la particolare costruzione permette una facile pulizia e disinfezione.  
USO: preparazione, somministrazione capillare dei farmaci e delle terapie.  
ogni tipo di organizzazione assistenziale.  
SICUREZZA: in conformità con le norme vigenti.  
Dimensioni: mm. Lung. 820/00 Larg. 640/00 Al. 1.000/00

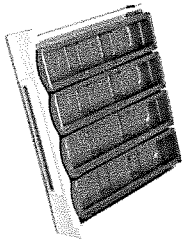

Interni cassetto

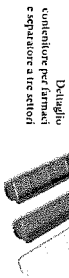

Dettaglio contenitori per farmaci e separatori tra settori

Karrel Health Solutions S.p.A. - Via Dotti Viani, 11 - 40026 Quattro Castella (RE)  
Tel: 0522173030/3031 - Fax: 0522161021/65 - Cod.Fisc./P.IVA e Reg. Imp. / 0972803037  
Web Site: www.karrel.it - Email: info@karrel.it

**Karrel**  
Health Solutions

**CARRELLI MULTIFUNZIONE STANDARD CON STRUTTURA E 4 CASSETTI IN ACCIAIO VERNICIATO**

Cod. K492051

**Descrizione**

**COSTRUZIONE:** solida, robusta con l'utilizzo di componenti in materiale plastico (tecnoplimiro) e lamiera di acciaio verniciata con polveri epossidiche antimicrobiche per ottenere la massima leggerezza, manovrabilità e praticità d'uso.  
**DESIGN:** sicuro nei minimi particolari; si armonizza con qualsiasi ambiente.  
**STRUTTURA:** sottopiano e monoscocca.  
**PARTI SUPERIORI:** ampio piano di appoggio, con piccolo vano porta oggetti, in materiale plastico, con spessore in basso rilievo senza spigoli vivi per facilitare pulizia e disinfezione. Altezza di appoggio in base al tavolo senza appoggiarvi per facilitare pulizia e manovrabilità.  
**MANIGLIONE DI SPINTA:** ergonomico, saldamente integrato al lato destro del carrello.  
**PARTI FRONTALE:** predisposta per l'inserimento di cassette modulari, senza sigilli e tappeti con freno antirullante. Scombinante silenzioso dei cassetti su guide con cuscinetti a sfere, muniti di fermo corsa e predisposti per chiusura centralizzata a chiave.  
**CASSETTI DI SERIE:** realizzati completamente in acciaio verniciato con polveri epossidiche antimicrobiche; n. 3 cassette dimensioni mm. 600x475x150H; n. 1 cassetto dimensioni mm. 600x475x150H.  
**CHIUSURA:** centralizzata a chiave.  
**PARTI LATERALE SX:** piano di lavoro supplementare estraibile in materiale plastico tecnopolimero; vano ad incasso completo di quattro farmaci con fontello utile realizzato in materiale plastico tecnopolimero.  
**PARTI LATERALE DX:** vano ad incasso in materiale plastico tecnopolimero; n. 1 contenitore per farmaci; n. 1 portacassette; n. 1 pannello con fontello; il tutto in materiale plastico tecnopolimero.  
**RUOTE:** n. 4 diam. mm. 125, anello, pivotanti di cui due con sistema di bloccaggio a leva, ruota PARVAUTTI perminoria ingombro.  
**ASSEMBLAMENTO:** semplice e veloce.  
**IGIENE:** la particolare costruzione permette una facile pulizia e disinfezione.  
**USO:** preparazione, somministrazione capillare dei farmaci e delle terapie. Si adatta ad ogni tipo di organizzazione assistenziale.  
**SICUREZZA:** in conformità con le norme vigenti.  
Dimensioni: mm. Lung. 820/00 Larg. 640/00 Al. 1.000/00

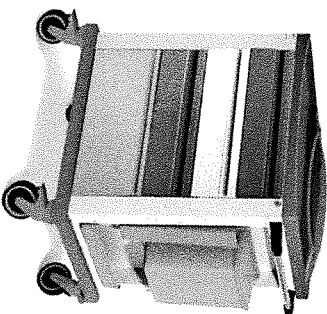

*[Handwritten signature]*



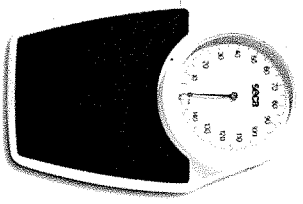

ALBERTO 204  
 PAGINA 12 DI 13

Robusta bilancia meccanica da terra, dal design classico e dal preciso meccanismo di pesata. Dotata di platana con tappetino antiscivolo per la massima sicurezza durante la pesata. Il grande quadrante ad orologio, con cifre nere su sfondo bianco, rende facile leggere i risultati del peso.  
 Cassa e quadrante di colore bianco e tappetino di colore nero.  
 Funzione regolazione dello zero.

portata 150 kg  
 divisione 1 kg  
 dimensioni 303 x 118 x 470 mm  
 dimensioni piattaforma 265 x 70 x 265 mm  
 peso 3,5 kg  
 classe di approvazione III

# declaration of conformity



We, the manufacturer, declare in sole responsibility that the products mentioned below are in conformity with the respective regulations of the following directives.

Category	Product	Non-automatic mechanical flat scales
CE type approval	761	
Accuracy class	CHW1-14015-00	
Classification	III	
Classified medical device	Class I with measuring function	
Conformity assessment procedure for medical devices		In accordance with Annex VI of the Medical Devices Directive 93/42/EEC

**Directives:**  
 2009/23/EC Directive on non-automatic weighing instruments  
 93/42/EEC Directive concerning medical devices

**Manufacturer:**  
 Seca gmbh & co. kg  
 Hohenwiesenthaler Str. 9-25  
 22085 Hamburg, Germany  
 Made in China  
 Designed in Germany

**Notified Bodies:**  
 2009/23/EC: Hessische Eichdirektion  
 Raderstrasse 4  
 64283 Darmstadt, Germany  
 93/42/EEC: TÜV SÜD Product Service GmbH  
 Raderstrasse 65  
 80339 Munich, Germany



This declaration of conformity is valid from the date of signature until a revised declaration of conformity is issued due to modification of the above-mentioned products.

Hamburg, 14/07/2014

Fredrik Vogel  
 CEO Development & Manufacturing

declaration of conformity

SECA



CARRELLINO MEDICAZIONE - grande

Annex

Applied harmonised standards, national standards or other normative documents:  
EN 45501  
Metrological aspects of non-automatic weighing instruments

2 4  
13 13

Codice: 27435

Categoria: Carrelli acciaio

Unità di vendita: 1 pz.

Quantitativi minimi: 1

Dispositivo: Dispositivo medico

Classe: I

NSIS: 1165310

CND: V0899

EAN13: 8023279274356

Descrizione: Carretto interamente in acciaio inox con maniglia, 2 ripiani con bordi (3,5 cm) sui 4 lati, 4 rotelle girevoli Ø100 mm.

- Viene spedito smontato  
- Produzione italiana

- Caratteristiche tecniche:
- Misura media: 90 x 60 x h 85 cm
  - Peso: 15 kg
  - Portata max per ripiano: 25 kg

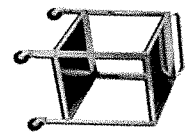

**In: Richiesta preventivo - urgente**

Ornella Morana &lt;Ornella.Morana@favero.it&gt;

per conto di

Info &lt;info@favero.it&gt;

ven 21/02/2020 09:30

A: Matteo Palmieri &lt;m.palmieri@aslrieti.it&gt;

Cc: Simone Bottin &lt;Simone.Bottin@favero.it&gt;; mazzalovoadriano@libero.it &lt;mazzalovoadriano@libero.it&gt;

3 allegati (2 MB)

elenco materiale per poggio mirteto.xls; F1\_2020\_000390\_0.PDF; F1\_2020\_000390\_0\_SchedeTecniche.PDF;

Buongiorno,

siamo con la presente ad inviare in allegato il preventivo richiesto.

A disposizione per ogni eventuale informazione, porgiamo cordiali saluti

ufficio commerciale Italia

ALLEGATI... 3 DI 4  
 F1\_2020\_000390\_0.PDF... 1 DI 22

Da: Matteo Palmieri &lt;m.palmieri@aslrieti.it&gt;

Per: "info@favero.it" &lt;info@favero.it&gt;

Data: 20/02/2020 15:25

Oggetto: Richiesta preventivo - urgente

Spett.le Società,

dovendosi procedere all'attivazione del piano IV<sup>a</sup> della struttura riabilitativa sita presso Poggio Mirteto, la presente per chiedere di rimettere preventivo di spesa per il materiale di cui all'allegato elenco che dovrà essere inderogabilmente consegnato e montato entro la data del 28/03/2020 (sabato).

Si precisa che la struttura - ubicata in Via Finocchietto snc, 02047 Poggio Mirteto (RI) - è dotata di montacarichi.

Nel restare in attesa di un celere riscontro si porgono cordiali saluti.

Dott. Matteo Palmieri

U.O.C. Acquisizione e Logistica di Beni e Servizi

Azienda Sanitaria Locale Rieti

Tel. 0746-279530

Fax. 0746-278730

*Ai sensi dell'art. 13 del Regolamento 2016/679/UE La informiamo che la presente e-mail proviene dall'Asl di Rieti e s'intende inviata per scopi lavorativi. Per tale ragione non è possibile garantire che, rispondendo alla stessa, il contenuto venga visualizzato esclusivamente dal soggetto cui è indirizzata la risposta. Si precisa che le informazioni contenute in questo messaggio sono confidenziali, riservate e a uso esclusivo del destinatario. Qualora lo stesso Le fosse pervenuto per errore, La preghiamo di eliminarlo immediatamente senza farne uso ulteriore dandocene, gentilmente, comunicazione. Grazie.*

*Pursuant to Article 13 of the Regulation (EU) 2016/679, we inform you that the hereby e-mail comes from Asl of Rieti and is intended to be sent for working purposes. For this reason it's not possible to guarantee that, by answering to it, the content will be only shown to the individual towards it's addressed. We specify that the information contained in this message are confidential, privileged and for the exclusive use of the addressee. If you have received this e-mail message in error, please delete it immediately without using it any further and kindly notify us.*

Thank you.

Le informazioni contenute in questa comunicazione ed i suoi allegati sono segrete, riservate e destinate unicamente alla persona o ditta sopra indicate. E' espressamente, pertanto, proibito leggere, copiare, utilizzare o comunque diffondere telefonando al n. 0423/6125.

The information contained in this e-mail and all attachments are confidential and are for the sole use of its intended recipient. It may not be disclosed to or used by anyone other than the addressee. If received in error, please contact the FAVERO HEALTH PROJECTS SPA Via Schiavonesca Priula, 20 31044 Montebelluna (TV) - Italy N. Iscr. Reg. Imprese di Treviso, C.F. e P. IVA. 00175410265 - REA TV n. 54362 N. Meccanografico TV 001396 Cap. Soc. € 4.536.000,00



**Favero Health Projects Spa**  
Via Schiavonesca Priula, 20 31044 Montebelluna Treviso - Italy  
tel. +39 0423 6125 - fax +39 0423 612680  
fax +39 0423 303433  
fax +39 0423 600417

Spett.le  
**AZ. USL RIETI**  
**VIA DEL TERMINILLO, 42**  
**02100 RIETI (RI)**

Ns. Offerta N. 390 del 20/02/2020

Cod Cliente 14597

OM CU

**OGGETTO:**

**VS. RICHIESTA DI PREVENTIVO**

A seguito della vostra pregiata richiesta, siamo con la presente a sottoporvi nostra migliore offerta per la fornitura di quanto di vostro interesse, e precisamente:

**CONDIZIONI DI VENDITA**

- MERCE RESA FRANCO : Vostra sede
- MONTAGGIO : Nostro carico. (ESCLUSIONI: smontaggio, ricollocazione e/o smaltimento arredi esistenti, opere murarie, allacciamenti elettrici ed idraulici)
- VALIDITA' OFFERTA : 90 giorni
- I.V.A. : 22% Vostro carico ai sensi di legge
- GARANZIA : 12 mesi
- CONSEGNA : CON CONFERMA D'ORDINE ENTRO LA MATTINA DI LUNEDI 24.2.2020 E DEFINIZIONE COLORI, CONSEGNA E MONTAGGIO ENTRO IL 28.03.2020
- PAGAMENTO : 60 GG
- RIVESTIMENTI COME DA NOSTRA CARTELLA COLORI

L'impresa si riserva il subappalto della movimentazione ed installazione degli arredi, previa autorizzazione da parte della Stazione Appaltante e secondo quanto previsto dalla normativa vigente.

1.	9AD3120	ARMADIO DEGENZA 2 POSTI STRUTTURA NOBILITATO ANTA MDF	NR 14	€ 459,13	€ 6.427,82
----	---------	---	-------	----------	------------

Scocca realizzata in nobilitato sp.20 mm, dotata di guarnizione parapolvere perimetrale in gomma.

Anta a battente a bordi arrotondati, realizzata in MDF rivestito con un film in materiale plastico lavabile, spessore pannello 20 mm, e montata su cerniere in grado di garantire un'apertura di 110° con molla di chiusura (standard); e di maniglia disponibile in diverse tipologie: maniglia ergonomica in ABS antitrauma morbido, maniglia ad archetto in acciaio o maniglia ad incasso. Internamente ogni posto è dotato di asta appendiabiti e di due ripiani fissi uno in nobilitato sp. 20 mm.

Basamento costituito da telaio perimetrale in acciaio verniciato con piedini regolabili diam.50mm, altezza basamento 150 mm

Dimensioni mm 900x550x1880h

SCocca COL.475  
MATERIALE IGNIFUGO CL.2 \*DI SERIE  
ANTE DOTATE DI SERRATURA  
Serratura con duplice chiave e nottolino estraibile.  
NESSUNA DOTAZIONE AGGIUNTIVA

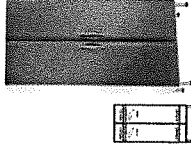

2.	9CR5322	COMODINO SCOCCA E ANTE STAMPATE BIFRONTE	NR 19	€ 285,67	€ 5.427,73
----	---------	--	-------	----------	------------

Comodino bifronte con ante e cassetto, portabottiglie a due posti e archetto porta asciugamano. Vano interno con ripiano asportabile, fondo con griglia di aerazione asportabile.

Scocca colore grigio chiaro, stampata in un unico blocco in materiale plastico con additivo ANTIBATTERICO MICROBAN, arrotondata su tutti i lati e priva di spigoli vivi al fine di facilitare le operazioni di pulizia, piano di appoggio superiore dotato di bordi di contenimento su tutti i lati.

Cassetto rimovibile dotato di divisorio interno, stampato in blocco unico. Completo di fermo per evitare l'estrazione accidentale.

Ante e frontali cassetto stampati in materiale plastico, con maniglia ad incasso.

Ripiano asportabile in laminato plastico stratificato. Griglia di aerazione asportabile, in materiale plastico stampato. Basamento in pressolusione di lega leggera verniciata, dotato di paracolpi e ruote gemellari piroettanti.

Colori di serie disponibili per ante e frontali cassetto:

- Blu RAL 5012;
  - Verde RAL 6027;
  - Giallo RAL 7035;
  - Rosso RAL 1028.
- Dimensioni massime: 540x470x780H.  
Dimensioni piano: 540x420.  
Peso: 15,5 kg circa.

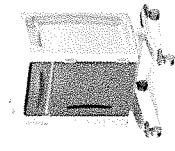

3.	9AR0069	PIANTANA FLEBO 4 GANCI IN ACCIAIO SU RUOTE	NR 20	€ 132,65	€ 2.653,00
----	---------	--	-------	----------	------------

Piantana flebo con 4 ganci inox regolabili in altezza, con basamento su ruote. Basamento in alluminio a 5 razze di diametro 60 cm per una maggiore stabilità, dotato di 5 ruote gemellari di diametro 50 mm. Asta regolabile mediante meccanismo a pulsante realizzata in acciaio inox AISI 304. Regolazione dell'altezza dei ganci da 162 cm a 252 cm.

Dati Tecnici

Carico massimo (con ganci per sacche alla minima altezza): 20 kg

Carico massimo (con ganci per sacche alla massima altezza): 10 kg

Carico massimo su ciascun gancio (alla minima altezza): 5 kg

Carico massimo su ciascun gancio (alla massima altezza): 2,5 kg

Carico massimo complessivo: 20 kg

Regolazione in altezza dei ganci per sacche: da 162 cm a 252 cm.

Diametro delle ruote: 50 mm.

Diametro della base: 60 cm.



ALTERNATIVE 3  
FABRICA 2  
DI 22

Classificazione CND: V0899 attrezzature di supporto all'attività sanitaria - altre  
 N° di repertorio: 413741  
 Dim. mm L600 H1620 P600

**2 RUOTE CON FRENO**

Ruote gemellare diam.50 con freno con battistrada "non" gommato



4. 9CE0100 **TAVOLO SERVITORE BUTLER** NR 19 € 226,87 € 4.310,53

Tavolo servitore Butler è il nuovo ed innovativo tavolo servitore, dotato di un preciso sistema di controllo della variazione dell'altezza e di una doppia superficie di appoggio.

BUTLER ha altezza variabile ed un ulteriore piano di appoggio fisso. Il tavolo servitore BUTLER è l'ideale per l'utilizzo sia a letto che con la sedia. Pulsanti di comando ergonomici facilmente raggiungibili.

Superficie del ripiano piano con raccordi e bordi perimetrali. Basamento di forma a "C" in acciaio verniciato a polveri epossidiche dotato di piedini con funzione paracolpo.

adatto per l'utilizzo con letti e sedie con quattro ruote gemellari piroettanti ø65 dotate di freno.

Colonna telescopica realizzata composta da profili in alluminio anodizzato e parti in tecnopolimero, con sistema di regolazione a molla a gas, a blocco passo-passo, corsa in altezza di 30 cm, comandata da maniglia ergonomica e funzione di blocco automatico;

Ripiano principale in polipropilene traslabile di 220 mm con ripiano aggiuntivo a scomparsa in ABS.

Elevata resistenza chimica e meccanica. Dotato di inclinazione a leggio di 45° su entrambi i lati.

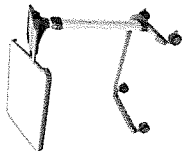

5. XE 5461 **COLONNA ANTE CIEC.-RIPIANI 92X46X190** NR 4 € 481,67 € 1.926,68

Scocca in nobilitato laminato plastico sp. 20 mm per cielo, fondo e fianchi, sp. 10 mm per la schiena. Ante / frontali, realizzati in MDF rivestito con un film in materiale plastico lavabile con bordi perimetrali arrotondati; maniglia ergonomica incassata realizzata in pressofusione di alluminio e verniciata in grigio ral 9006. Cerniere apertura a 270°. Internamente dotato di quattro ripiani regolabili in altezza. Basamento disponibile in versione sospesa a muro, su telaio con piedini con puntali regolabili H.150 mm, zoccolo in acciaio inox H.150 mm o predisposizione per basamento su ruote.

Dim. mm L920 H1900 P460

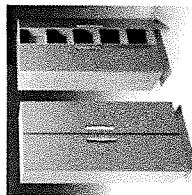

MANIGLIA INCASSATA IN ALLUMINIO  
 SCOCCA COL.475  
 SERRATURA CHIUSURA ANTE  
 BASAMENTO SU PIEDINI

6. 9PT1099 **TAVOLO QUADRATO CON GAMBE CM. 90X90** NR 14 € 132,79 € 1.859,06

Piano in MDF lavabile spessore 30 mm rivestito con un film ad alta resistenza di "pate" (materiale plastico atossico).  
 Gambe a sezione tonda diam.60mm in acciaio verniciato a polveri epossidiche, con piedini regolabili.  
 Tavolo idoneo per l'inserimento di carrozzine.  
 Dimensioni cm 90x90x78/81H.circa.

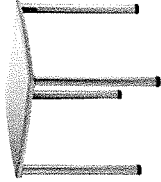

7. 9BB1040 **BARELLA H. VARIABILE OLEODIN. TREND. E CONTROTR.** NR 3 € 1.471,96 € 4.415,88

Barella a due sezioni con basamento sottostante in profilo di acciaio a sezione triangolare e rettangolare verniciato a polveri epossidiche. Carter di protezione in ABS termofornato. Bracci di leva in profili di acciaio verniciato. Sollevamento oleodinamico mediante pedale posto al lato piedi; altezza minima e massima piano rete mm 540/900.

Telaio superiore a sezione ovale. Piano rete in tondino di acciaio zincocromato e ad esclusione dello schienale, asportabile. Alzatesta regolabile mediante pompa a gas facilmente azionabile. Predisposizione sul piano rete per il fissaggio del materasso. Predisposta per l'applicazione sponde abbattibili in profilo di acciaio cromato.

Movimento di trendelenburg servoassistito e contro trendelenburg. Alla base n. 4 ruote diam. mm 200 dotate di bloccaggio simultaneo a pedale, di cui una con direzionale con blocco.

Barella personalizzabile con diversi accessori. Dispositivo medico in classe I. Classificazione CND: V0899 attrezzature di supporto all'attività sanitaria - altre. N° di repertorio: 100835/R

RUOTE DI SERIE

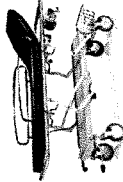

8. 9BB9008 **COPIA SPONDE ABBATTIBILI** NR 3 € 112,21 € 336,63

Coppia sponde abbattibili in acciaio cromato agganciabili automaticamente; per barella H.variabile.  
 Peso Kg. 5

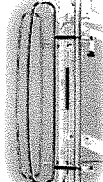

9. 9BB9017 **MATERASSINO PER BARELLA** NR 3 € 147,98 € 443,94

Realizzato in poliuretano espanso densità 35 Kg/mc rivestito in materiale plastico lavabile.  
 Fissabile al piano rete con sistema a velcro e laccetti.  
 Materasso omologato in classe 11ML.



ALLEGATO N. 3 DI 4  
 PAGINA N. 3 DI 22

10. 9LD9030 **ASTA FLEBO 2 GANCI PLASTICA** NR 3 € 14,70 € 44,10

Realizzata in acciaio inox con due ganci stampati in materiale plastico ad elevata resistenza agli urti.

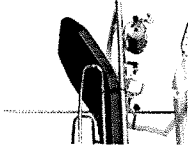

11. 9LD9031 **MORSETTO PER ASTA FLEBO ART. 930/A** NR 3 € 14,70 € 44,10

Morsetto per asta flebo regolabile in altezza con dispositivo di bloccaggio. Costruzione completamente in nylon colore grigio. Peso Kg. 0,6



12. 9AB1013 **PARAVENTO A TRE ELEMENTI** NR 10 € 189,14 € 1.891,40

Struttura in tubo di acciaio verniciato. Schermi con telo in materiale plastico lavabile e omologato ignifugo in classe 1 e disponibile esclusivamente nel colore beige. Alla base ruote gemellari piroettanti diametro mm 50.Cerniere auto lubrificanti. Dimensioni cm 160x40x165 h circa.

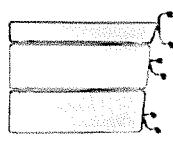

13. 9CL6001 **CARRELLO COMPLETO EMERGENZA** NR 1 € 1.111,32 € 1.111,32

Carrello monoscocca in polietilene lineare pigmentato in massa e stabilizzato agli UV. Materiale riciclabile e resistente al lavaggio e alla disinfezione. Angoli e spigoli arrotondati di facile pulizia, dotato alla base di paracolpi perimetrali in materiale antiurto. Sulla scocca è integrato un maniglione di spinta con impugnatura ergonomica. CARATTERISTICHE DI SERIE CARRELLO La scocca ha un piano di appoggio lavabile e disinfiabile di dimensioni cm 68 x 41" posto ad un'altezza da terra di 93 cm. Il piano è dotato di alzatina di contenimento dei liquidi su tre lati. Nella scocca è inserito un ripiano scrittoio estraibile da utilizzare come piano supplementare di lavoro di dimensioni cm 35x35. Predisposizione per tasche basculanti o barre porta-accessori (nr.2) inserite su un fianco della scocca.

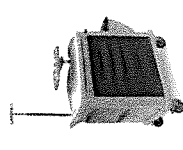

Scocca predisposta per installare una pattumiera (lato destro della scocca) o in alternativa attacchi per nr 1 barra porta accessori. Sulla parte posteriore della scocca sono ricavate: sede per portacateri, alloggiamento per lavola massaggio cardiaco e alloggiamento per bombola ossigeno di diametro 110 mm (cinghie di fissaggio bombola cod 9CL6952)

Sul piano superiore sono ricavate le sedi per alloggiamento di accessori tra cui un'asta flebo telescopica e portamonitor. La scocca è predisposta per l'inserimento di chiusura a chiave o in alternativa a sigillo.

**DOTAZIONE DI SERIE PER CARRELLO EMERGENZA**

- Nr. 2 cassette altezza 150mm e numero 3 cassette altezza 100 mm.
  - Nr. 1 portarifiuti da 14 lt.
  - Nr. 1 asta flebo telescopica con 2 ganci plastica.
  - Nr. 1 ripiano porta monitor orientabile.
  - Nr. 1 tavola massaggio cardiaco.
  - Nr. 1 supporto per bombola ossigeno
  - Nr. 1 vano porta cateteri.
  - Nr. 2 tasche basculanti sul lato sinistro portadocumenti.
  - Nr. 4 ruote girevoli diametro 125 mm, di cui 2 dotate di freno singolo e 1 antistatica.
- Classificazione CND: V0899 - ATTREZZATURE DI SUPPORTO ALL'ATTIVITA' SANITARIA - ALTRE  
N° di repertorio 298272

**FRONTALE SIGILLO A DX**

Frontale in plastica per accessorare il carrello con una chiusura a sigillo che chiude simultaneamente tutti i cassetti.

14. 9CL6710 **KIT 50 SIGILLI** NR 1 € 18,86 € 18,86

Kit di 50 sigilli.

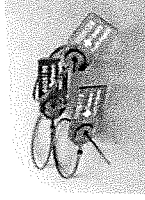

15. 9CS4031 **CARRELLO PICCOLO CON NR. 4 CASSETTI** NR 1 € 693,84 € 693,84

Carrello terapia e medicazione di base. Carrelli linea SWITCH sono progettati per avere degli spazi ordinati e gestibili, funzionali e maneggevoli, per facilitare le diverse mansioni che gli operatori devono svolgere nel loro lavoro.

**STRUTTURA**

Struttura in lamiera di acciaio verniciata con polveri epossidiche per un'elevata protezione contro graffi e corrosione. La resistenza del rivestimento al distacco è testata a norme UNI EN ISO 2409 robusta e al tempo stesso leggera.

Il carrello viene progettato con linee arrotondate, prive di angoli e spigoli vivi, permette una sanificazione ottimale.

**PIANO**

Piano superiore stampato in materiale plastico lavabile arrotondato privo di spigoli vivi. Il materiale presenta ottime caratteristiche meccaniche ed igieniche.

Alzatina perimetrale sul piano facilmente utilizzabile per la spinta del carrello, in materiale plastico ergonomico arrotondato, senza spigoli vivi e senza fessure in modo da non avere accumuli di sporcizia.

**CASSETTI**

4 cassette scorrevoli su guide a sfera a scelta tra fermo a line corsa (di serie) e rientro ammortizzato. Cassetto completamente estraibile. Maniglie stampate integrate nel corpo del cassetto, antiurto, ergonomiche.

La realizzazione delle maniglie stampate integrate nel corpo del cassetto porta vantaggi sia dal punto di vista funzionale che dal punto di vista igienico.

Con possibilità di caratterizzare i cassetti in base ai colori. Composizione cassetti in altezza: 1 cassetto da 225, 3 cassette da 150 mm. Cassetti su guide a estrazione totale. Cassetti facilmente asportabili e reinseribili, anche il cassetto inferiore di altezza maggiore.

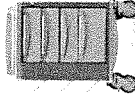

ALBERTON 3 04  
PACILIA M. 4 DI 22

Porta etichette in materiale plastico trasparente.  
**RUOTE**  
 Numero 4 ruote girevoli diametro 150mm, di cui 2 dotate di freno singolo. Bordo perimetrale stampato in materiale plastico anilurto, lavabile, arrotondato privo di spigoli vivi. Inoltre ogni ruota monta un paracollo, girevole in materiale plastico morbido.  
**ACCESSORI DI SERIE**  
 3 Tascche basculanti a ribalta in materiale plastico trasparente. Piano di lavoro estraibile su guide telescopiche. Chiusura dei cassetti con chiave antitrauma.  
**DATI TECNICI**  
 Dimensioni scocca 650mm x 550mm  
 Altezza al piano di lavoro 1000 mm  
 Peso 56 kg  
 Portata 150 kg  
 Dispositivo Medico in classe I  
 Numero di Repertorio: 1215648  
 Classificazione CND: V0899 - Attrezzature di supporto all'attività sanitaria-  
 altre

Serratura a chiave  
**KIT RUOTE Ø150MM**  
 Kit quattro ruote girevoli, antiraccia Ø150MM, di cui due sono dotate di freno singolo (poste sul lato anteriore del carrello).  
**3 TASCHE BASCULANTI**  
 A ribalta in materiale plastico trasparente. Cassetto scorrevole su guide con fermo a fine corsa.

16. 9CS9904U **PORTARIFIUTI MEDIO CAPACITA' 14 LT** NR 1 € 33,32 € 33,32

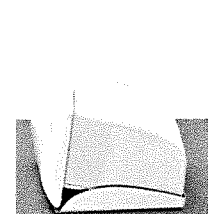

Portarifiuti realizzato in materiale plastico con contenitore interno. Capacita' litri 14 circa.  
 Apertura a ginocchio.  
 Dim. mm L295 H404 P316

17. 9CS9904U **DISPENSER 10 CASSETTI A RIBALTA** NR 1 € 139,65 € 139,65

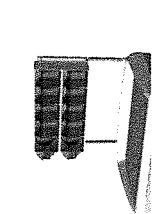

Dispenser a 10 cassette realizzato con una scocca in acciaio verniciato a polveri epossidiche. Il supporto accoglie 10 cassette in materiale plastico trasparente con apertura a ribalta.  
 Dimensioni cassetto 100x95x145H mm.  
**ACCESSORIO COMPATIBILE SOLO CON CARRELLI SWITCH 45 E SWITCH 65.**

18. 9CL6002 **CARRELLO COMPLETO MEDICAZIONE** NR 1 € 1.016,75 € 1.016,75

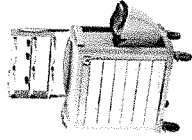

Carrello monoscocca in polietilene lineare pigmentato in massa e stabilizzato agli UV, materiale riciclabile e resistente al lavaggio e alla disinfezione. Angoli e spigoli arrotondati di facile pulizia, dotato alla base di paracolpi perimetrali in materiale anilurto. Sulla scocca e' integrato un maniglione di spinta con impugnatura ergonomica.  
**CARATTERISTICHE DI SERIE CARRELLO**  
 La scocca ha un piano di appoggio lavabile e disinfiabile di dimensioni cm 68 x 41 posto ad un'altezza da terra di 93 cm. Il piano e' dotato di alzata di contenimento dei liquidi su tre lati. Nella scocca e' inserito un ripiano scrittoio estraibile da utilizzare come piano supplementare di lavoro, di dimensioni cm 35x35.  
 Predisposizione per tasche basculanti o barre porta-accessori (nr.2) inserite su un fianco della scocca.  
 Scocca predisposta per installare una pattumiera (lato destro della scocca) o in alternativa attacchi per nr.1 barra porta accessori.  
 Sulla parte posteriore della scocca sono ricavate: sede per portacateteri, alloggiamento per tavola massaggio cardiaco e alloggiamento per bombola ossigeno di diametro 110 mm (cinghie di fissaggio bombola cod.9CL6952)  
 Sul piano superiore sono ricavate le sedi per alloggiamento di accessori tra cui un'asta fiabo telescopica e portamonitor.  
 La scocca e' predisposta per l'inserimento di chiusura a chiave o in alternativa a sigillo.  
**DOTAZIONE DI SERIE PER CARRELLO MEDICAZIONE Nr. 6 cassette** altezza 100mm.  
 Nr. 1 vano porta cateteri.  
 Nr. 2 tasche basculanti sul lato sinistro portadocumenti.  
 Nr. 1 dispenser rialzato con numero 6 vaschette.  
 Nr. 1 portarifiuti da 14 lt.  
 Nr. 4 ruote girevoli diametro 125 mm, di cui 2 dotate di freno singolo e 1 antistatica.  
 Dimensioni d'ingombro: mm 910x610x1000h (massima)  
 Peso carrello senza accessori 40Kg  
 Classificazione CND: V0899 - ATTREZZATURE DI SUPPORTO ALL'ATTIVITA' SANITARIA - ALTRE  
 N° di repertorio 298272

**FRONTALE CHIAVE A DX**  
 Frontale in plastica per accessorare il carrello con una chiusura a chiave che chiude simultaneamente tutti i cassetti.

19. 9CL6921 **SUPPORTO CON VASCHETTA DISINFEZIONE** NR 1 € 66,64 € 66,64

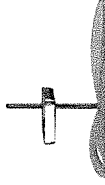

Supporto per vaschetta disinfezione con vaschetta in acciaio inox. Dimensioni: 240x160.  
**DA ABBINARE AD ACCESSORIO 9CL6915 PER CARRELLI LINEA "OVERTOUR"**  
**DA ABBINARE AD ACCESSORIO 9CA9240 PER CARRELLI LINEA "CARTESIO"**

APPROVAZIONE 3  
 PARTIA M. 5  
 DATA 22

20. 9SP4500 **SEDIA SU GAMBE SENZA BRACCIOI POLIPROPILENE** NR 14 € 71,54 € 1.001,56

Scocca seduta e schienale realizzata in polipropilene, gambe realizzate in tubo di alluminio anodizzato diam.25mm.

Sedia impiantabile.  
Misure ingombro mm. 490 largh. x 470 prof. x 850 alt. - misure altezza seduta mm.470

Portata massima 110 kg

Sedia ignifuga e omologata secondo le indicazioni ministeriali, in classe 1 di reazione al fuoco.

Dim. mm L490 H850 P470

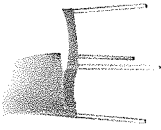

23. 8VA9146 **BILANCIA PESAPERSONE DIGITALE PER USO MEDICALE** NR 6 € 388,08 € 2.328,48

Bilancia provvista di certificazione/omologazione per impiego medicale, per uso professionale nella diagnostica medica.

Base in alluminio verniciato con pedana antiscivolo in metallo verniciato, visore in ABS a tripla lettura fissato alla base con supporto in metallo verniciato. Quattro grandi piedini regolabili antiscivolo

Dimensioni mm: Totale (w)275x(L)530(h)55 / Base (w)275x(L)295x (h)55;

Visore: Visore ø (w)215x(L)180

1° Display peso a 5 cifre LCD 20mm;

2° display Altezza/BMI multiriga a 3 cifre LCD 12mm

Alimentatore esterno o batterie ricaricabili non incluse (durata 40 ore)

Omologazioni: Direttiva metrica NAWI Classe di precisione III e Dispositivi medici MDD

Classe di rischio I m, con funzione di misura



21. 9CA2500 **CARRELLO PORTA CARTELLE POZZETTO CON CASSETTONE** NR 1 € 1.007,93 € 1.007,93

Carrello porta cartelle a pozzetto con ripiano scorrevole, il vano inferiore allestito con cassettoni H 300 con struttura in acciaio inox e frontale stampato in monoscocca con maniglia antitrauma integrata, stampato con tecnologia rotazionale in polietilene riciclabile. Il cassettoni è dotato di guide telescopiche per il totale accesso e di sistema di rimozione.

Nel vano a pozzetto e nel cassettoni possono essere installati in qualsiasi momento mediante SUPPORTI CARTELLE (rimovibili (ACCESSORI) che consentono di accogliere cartelle di diverso formato A4, A3 o formato speciale per il pozzetto e formato A4 e formato speciale per il cassettoni.

Dotato di chiusura centralizzata con chiave antitrauma per la chiusura simultanea del top scorrevole e del cassettoni.

Struttura realizzata con profili in alluminio anodizzato e pannellature completamente in alluminio verniciato a polveri epossidiche.

Top realizzato in MDF sezionato per consentire un totale accesso al vano a pozzetto, scorrevole su guide telescopiche dotate di sistema per la rimozione del piano.

Presenza di maniglia in acciaio per facilitare in totale sicurezza apertura e chiusura del ripiano stesso.

Maniglia sagomata di serie su lato sinistro con impugnatura ergonomica, realizzata in pressofusione di alluminio con verniciatura a polveri epossidiche.

Alla base 4 ruote carenate in materiale plastico girevoli su perno, di diametro 125 mm, di cui 2 con freno (poste su lato anteriore) e due girevoli.

Ogni ruota monta un paracolpo, girevole in materiale plastico morbido.

Classificazione CND: V0899 - ATTREZZATURE DI SUPPORTO ALL'ATTIVITA

\*SANITARIA - ALTRE

N° di repertorio 323374

Dim. mm L782 H1010 P597

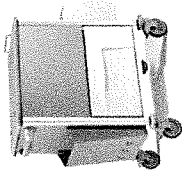

22. 9CA9231 **SUPPORTO CARTELLE FORMATO A4** NR 2 € 83,79 € 167,58

Kit costituito da telaio di supporto removibile e n°20 porta cartelle per documenti di formato A4.

Massimo peso caricabile: 15 kg.

Installabile su vano a pozzetto nei carrelli 9CA24...9CA25

Installabile su vano cassettoni nei carrelli 9CA25...

NON INSTALLABILE NEI CARRELLI: 9CA21...9CA22...9CA23...9CA26

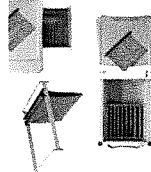

24. 9CM0056 **CARRELLO STRUTTURA INOX - VASSOI PIEGATI INOX** NR 1 € 380,24 € 380,24

Struttura completamente in tubo di acciaio inox AISI 304.

Dotato di maniglione di spina in acciaio inox AISI 304

Piani asportabili a vassoio in lamiera di acciaio inox AISI 304 piegata, profondità 30 mm.

Ruote piroettanti alla base diametro 125 mm.

Dimensioni di ingombro: 920x580x200 mm

Peso 23 kg circa

Portata 50 kg uniformemente distribuito

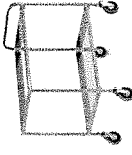

nr. 2 ruote libere e 2 con freno

NESSUN PARACOLPO STANDARD

**TOTALE OFFERTA (importi IVA esclusa)**

**€ 37.747,04**

ALBERTON 3 E 4  
PAGINA IN 6 DI 22



## ACCETTAZIONE

A Vostra disposizione per qualsiasi ulteriore chiarimento o necessità, distintamente salutiamo.

**FAVERO HEALTH PROJECTS S.P.A.**

Ufficio Commerciale

Con l'accettazione della presente offerta il Cliente dichiara di conoscere il contenuto del D.Lgs. 8 giugno 2001 n. 231, nonché i contenuti del Codice Etico e del Modello di Organizzazione Gestione e Controllo adottati da Favero Health Projects S.p.a. e si impegna nei rapporti con quest'ultima, anche per i propri dipendenti, ai sensi e per gli effetti dell'art. 1381 del Codice Civile, a tenere un comportamento conforme ai suddetti, per le parti applicabili, ed agli eventuali successivi loro aggiornamenti, sempre consultabili anche sul sito [www.favero.it](http://www.favero.it).

Dichiara inoltre di essere a conoscenza del fatto che l'inosservanza di una qualsiasi delle previsioni dei predetti documenti costituisce un grave inadempimento degli obblighi di cui al presente contratto.

\_\_\_\_\_ PER ACCETTAZIONE (timbro e firma)

ALLEGATO 3 DI 4  
PAGINA 7 DI 22

Favero Health Projects Spa  
Via Schiavonesca Priula, 20 - 31044 Montebelluna (Treviso) Italy  
Tel. +39 0423 6125 Fax +39 0423 61260 info@favero.it www.favero.it

Offerta  
390/2020

**MODELLO: ARMADI DEGENZA**

**ARMADIO DEGENZA 2 POSTI STRUTTURA NOBILITATA ANTA MDF**

**VERSIONE:  
9AD3120**

**Dimensioni**

Larghezza: 900 mm

Profondità: 550 mm

Altezza: 1880 mm

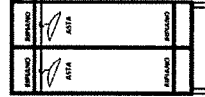
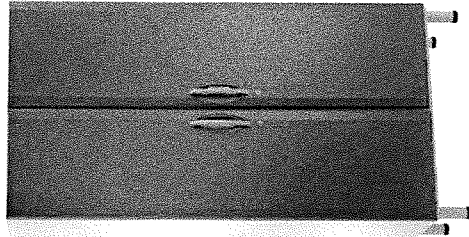

(immagine indicativa)

Scocca realizzata in nobilitato sp.20 mm, dotata di guarnizione parapolvere perimetrale in gomma. Anta a battente a bordi arrotondati, realizzata in MDF rivestito con un film in materiale plastico lavabile, spessore pannello 20 mm, e montata su cerniere in grado di garantire un'apertura di 110° con molla di chiusura (standard); e di maniglia disponibile in diverse tipologie: maniglia ergonomica in ABS antitrauma morbido, maniglia ad archetto in acciaio o maniglia ad incasso. Internamente ogni posto è dotato di asta appendiabiti e di due ripiani fissi uno posto al di sopra dell'asta appendiabiti e uno nella parte inferiore, realizzati in nobilitato sp. 20 mm. Basamento costituito da telaio perimetrale in acciaio verniciato con piedini regolabili diam.50mm, altezza basamento 150 mm. Dimensioni mm 900x550x1880h

BASAMENTO STANDARD H.150

SCocca COL.475

MATERIALE IGNIFUGO CL.2 \*DI SERIE

CERNIERA 110° \*DI SERIE

Mobile dotato di cerniere con apertura a 110°.

ANTE DOTATE DI SERRATURA

Serratura con duplice chiave e nottolino estraibile.

NESSUNA DOTAZIONE AGGIUNTIVA

Posizioni 1

Favero Health Projects Spa  
Via Schiavonesca Priula, 20 - 31044 Montebelluna (Treviso) Italy  
Tel. +39 0423 6125 Fax +39 0423 61260 info@favero.it www.favero.it

Offerta  
390/2020

**MODELLO: ROTOMOULDING**

**COMODINO SCOCCA E ANTE STAMPATE BIFRONTE**

**VERSIONE:  
9CF5322**

**Dimensioni**

Larghezza: 540 mm

Profondità: 470 mm

Altezza: 780 mm

**Pesi**

Peso Netto: 15,5 kg

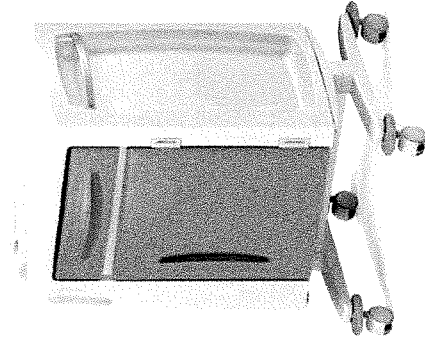

ALTERNATIVE 3  
PAGINA N. 8 DI 22

(immagine indicativa)

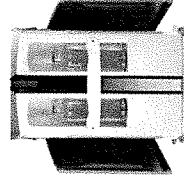
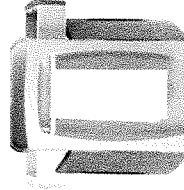
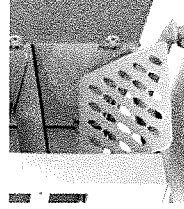
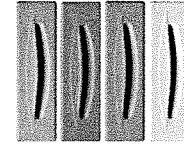

Colori disponibili.

Fondo forato asportabile in materiale plastico.

Archetto porta asciugamani laterale.

Vani porta bottiglie laterali.

Comodino bifronte con ante e cassetto, portabottiglie a due posti e archetto porta asciugamani. Vano interno con ripiano asportabile, fondo con griglia di aerazione asportabile.

Scocca colore grigio chiaro, stampata in un unico blocco in materiale plastico con additivo ANTIBATTERICO MICROBAN, arrotondata su tutti i lati e priva di spigoli vivi al fine di facilitare le operazioni di pulizia, piano di appoggio superiore dotato di bordi di contenimento su tutti i lati.

Cassetto rimovibile dotato di divisorio interno, stampato in blocco unico. Completo di fermo per evitare l'estrazione accidentale.

Ante e frontali cassetto stampati in materiale plastico, con maniglia ad incasso.

Ripiano asportabile in laminato plastico stratificato. Griglia di aerazione asportabile, in materiale plastico stampato.

Basamento in pressofusione di lega leggera verniciata, dotato di paracolpi e ruote gemellari piroettanti.

Colori di serie disponibili per ante e frontali cassetto:  
- Blu RAL 5012;

Favero Health Projects Spa  
Via Schiavonesca Priluz, 20 - 31044 Montebelluna (Treviso) Italy  
Tel. +39 0423 6125 Fax +39 0423 612680 info@favero.it www.favero.it

Favero Health Projects Spa  
Via Schiavonesca Priluz, 20 - 31044 Montebelluna (Treviso) Italy  
Tel. +39 0423 6125 Fax +39 0423 612680 info@favero.it www.favero.it

**MODELLO: ROTOMOLDING**

**PIANTANA FLEBO 4 GANCI IN ACCIAIO SU RUOTE**

**COMODINO SCOCCA E ANTE STAMPATE BIFRONTE**

9AB0069

- Verde RAL 6027;
  - Grigio RAL 7035;
  - Giallo RAL 1028.
- Dimensioni massime: 540x470x780H.  
Dimensioni piano: 540x420.  
Peso : 15,5 kg circa.

Posizioni 2

**Dimensioni**

Larghezza: 600 mm

Profondità: 600 mm

Altezza: 1620 mm



(Immagine indicativa)

Piantana flebo con 4 ganci inox, regolabili in altezza, con basamento su ruote. Basamento in alluminio a 5 razze di diametro 60 cm per una maggiore stabilità; dotato di 5 ruote gemellari di diametro 50 mm. Asta regolabile mediante meccanismo a pulsante realizzata in acciaio inox AISI 304. Regolazione dell'altezza dei ganci da 162 cm a 252 cm.

**Dati Tecnici**

- Carico massimo (con ganci per sacche alla minima altezza): 20 kg
- Carico massimo (con ganci per sacche alla massima altezza): 10 kg
- Carico massimo su ciascun gancio (alla minima altezza): 5 kg
- Carico massimo su ciascun gancio (alla massima altezza): 2,5 kg
- Carico massimo complessivo: 20 kg
- Regolazione in altezza dei ganci per sacche: da 162 cm a 252 cm.
- Diametro delle ruote: 50 mm.
- Diametro della base: 60 cm.
- Classificazione CND: V0899 attrezzature di supporto all'attività sanitaria - altre
- N° di repertorio: 413741

**2 RUOTE CON FRENO**

Ruote gemellare diam.50 con freno con battistrada "non" gommato

Posizioni 3

ALFA ROMEO 3  
PAGINA 9 Di 22

Favero Health Projects Spa  
Via Schiavonesca Priula, 20 - 31044 Montebelluna (Treviso) Italy  
Tel. +39 0423 6125 Fax +39 0423 612860 info@favero.it www.favero.it

Offerta  
390/2020

**MODELLO: BUTLER**  
**TAVOLO SERVITORE BUTLER**

**VERSIONE:**  
**9CE0100**

**Dimensioni**

Larghezza: 433 mm

Profondità: 740 mm

Altezza: 810 mm

**Pesi**

Peso Netto: 11 kg

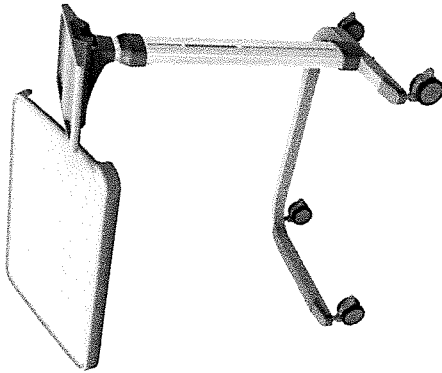

(immagine indicativa)

Tavolo servitore Butler è il nuovo ed innovativo tavolo servitore, dotato di un preciso sistema di controllo della variazione dell'altezza e di una doppia superficie di appoggio.

BUTLER ha altezza variabile ed un ulteriore piano di appoggio fisso.

Il tavolo servitore BUTLER è l'ideale per l'utilizzo sia a letto che con la sedia.

Pulsanti di comando ergonomici facilmente raggiungibili.

Superficie del ripiano piana con raccordi e bordi perimetrali.

Basamento di forma a "C" in acciaio verniciato a polveri epossidiche dotato di piedini con funzione paracolpo, adatto per l'utilizzo con letti e sedie con quattro ruote gemellari piroettanti Ø65 dotate di freno.

Colonna telescopica realizzata composta da profili in alluminio anodizzato e parti in tecnopolimero,

con sistema di regolazione a molla a gas, a blocco passo-passo, corsa in altezza di 30 cm, comandata da maniglia ergonomica e funzione di blocco automatico;

Ripiano principale in polipropilene traslabile di 220 mm con ripiano aggiuntivo a scomparsa in ABS.

Elevata resistenza chimica e meccanica.

Dotato di inclinazione a leggio di 45° su entrambi i lati.

**DATI TECNICI**

Dimensioni piano 610 x 410

Massimo carico sul piano 20 kg (carico distribuito).

Altezza variabile piano: mm da 810 da 1110 h

Posizioni 4

Favero Health Projects Spa  
Via Schiavonesca Priula, 20 - 31044 Montebelluna (Treviso) Italy  
Tel. +39 0423 6125 Fax +39 0423 612860 info@favero.it www.favero.it

Offerta  
390/2020

**COLONNA ANTE CIEC.-RIPIANI 92X46X190**

**XE 5461**

**Dimensioni**

Larghezza: 920 mm

Profondità: 460 mm

Altezza: 1900 mm

**Pesi**

Peso Lordo: 96 kg

Peso Netto: 96 kg

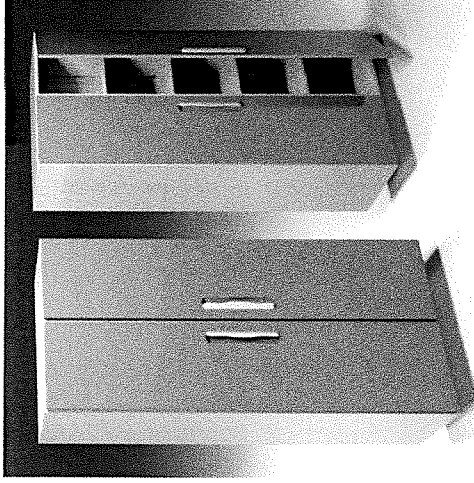

(immagine indicativa)

Scocca in nobilitato biamminato plastico sp. 20 mm per cielo, fondo e fianchi, sp. 10 mm per la schiena. Ante / frontali, realizzati in MDF rivestito con un film in materiale plastico lavabile con bordi perimetrali arrotondati, maniglia ergonomica incassata realizzata in pressofusione di alluminio e verniciata in grigio ral 9006. Cerniere apertura a 270°. Internamente dotato di quattro ripiani regolabili in altezza. Basamento disponibile in versione sospesa a muro, su telaio con piedini con puntali regolabili H.150 mm, zoccolo in acciaio inox H.150 mm o predisposizione per basamento su ruote.

**MANIGLIA INCASSATA IN ALLUMINIO**

Materiali di serie.

SCocca COL 475

SERRATURA CHIUSURA ANTE

BASAMENTO SU PIEDINI

Posizioni 5

ALTEZZA... 3... 4  
PESO... 10... 27

Favero Health Projects Spa  
Via Schiavonesca Priula, 20 - 31044 Montebelluna (Treviso) Italy  
Tel. +39 0423 6125 Fax +39 0423.612680 info@favero.it www.favero.it

Offerta  
390/2020

**TAVOLO QUADRATO CON GAMBE CM. 90X90**

9PT1099

**Dimensioni**

Larghezza: 900 mm  
Profondità: 900 mm  
Altezza: 780 mm

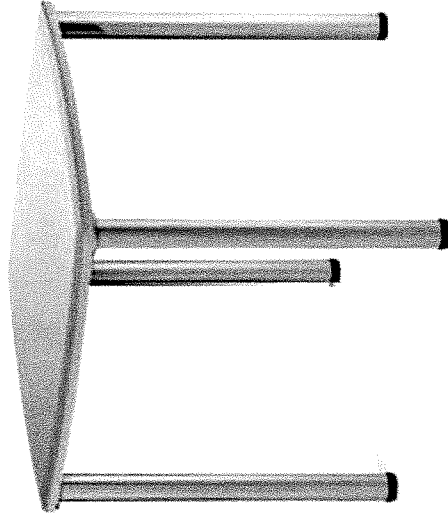

(Immagine indicativa)

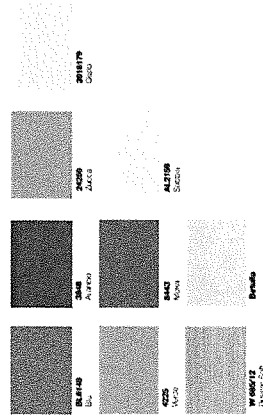

Piano in MDF lavabile spessore 30 mm rivestito con un film ad alta resistenza di "patc" (materiale plastico atossico).  
Gambe a sezione tonda diam.60mm in acciaio verniciato a polveri epossidiche, con piedini regolabili.  
Tavolo idoneo per l'inserrimento di carrozine.  
Dimensioni cm 90x90x780H circa.

Materiali di serie.

Posizioni 6

Favero Health Projects Spa  
Via Schiavonesca Priula, 20 - 31044 Montebelluna (Treviso) Italy  
Tel. +39 0423 6125 Fax +39 0423.612680 info@favero.it www.favero.it

Offerta  
390/2020

**MODELLO: GLIDE**

**BARELLA H. VARIABILE OLEODIN. TREND. E CONTROTR.**

VERSIONE:  
9BB1040

**Dimensioni**

Larghezza: 1980 mm  
Profondità: 720 mm  
Altezza: 900 mm

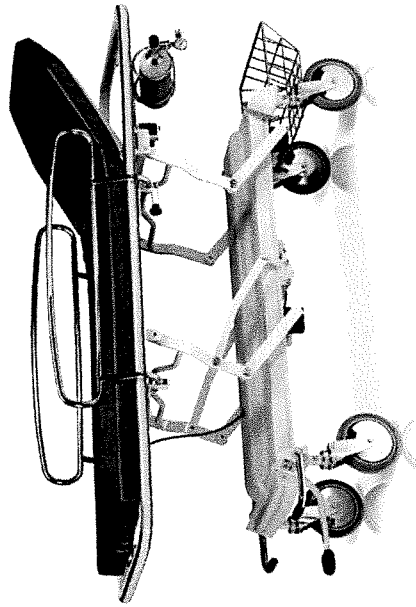

(Immagine indicativa)

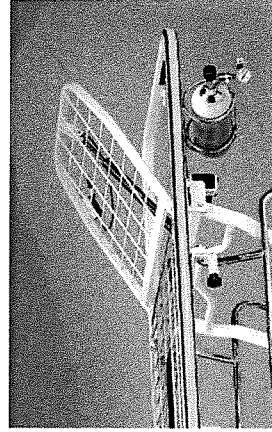

Dettaglio del piano rete in tondino di acciaio.

Barella a due sezioni con basamento sottostante in profilo di acciaio a sezione triangolare e rettangolare verniciato a polveri epossidiche. Carter di protezione in ABS termofornato. Bracci di leva in profili di acciaio verniciato.

Sollevamento oleodinamico mediante pedale posto al lato piedi; altezza minima e massima piano rete mm 5-40/900.

Telaio superiore a sezione ovale.

Piano rete in tondino di acciaio zincocromato e ad esclusione dello schienale, asportabile. Alzatesta regolabile mediante pompa a gas facilmente azionabile.

Predisposizione sul piano rete per il fissaggio del materassino. Predisposta per l'applicazione sponde abbattibili in profilo di acciaio cromato.

ALLEGATO 3 DI 4  
PAGINA N. 11 DI 22

**MODELLO: GLIDE**

**BARELLA H. VARIABILE OLEODIN. TREND. E CONTROTR.**

**VERSIONE:**

**98B1040**

Movimento di trendelenburg servovassistito e contro trendelenburg.  
Alla base n. 4 ruote diam. mm 200 dotate di bloccaggio simultaneo a pedale, di cui una con direzionale con blocco.  
Barella personalizzabile con diversi accessori.

Dispositivo medico in classe I

Classificazione CND: V0899 attrezzature di supporto all'attività sanitaria - altre  
N° di repertorio: 100835/R

**RUOTE DI SERIE**

**DATI TECNICI**

Dimensioni utili piano rete: 1950 x 650 mm  
ingombro totale barella: 1960 x 1720 mm  
Altezza da terra piano rete: da 540 a 900 mm  
Dimensioni utile per materasso: 1900 x 650 x 60h.  
Peso della barella (senza accessori) 85 kg.  
Capacità di sollevamento: 300kg  
Inclinazione sezione schienale: da 0 gr circa 90 gr  
Movimento di trendelenburg servovassistito e contro trendelenburg +12 gradi/- 10 gradi.  
Classificazione CND: V0899 attrezzature di supporto all'attività sanitaria - altre  
N° di repertorio: 100835/R

Posizioni 7

**COPPIA SPONDE ABBATTIBILI**

**98B9008**

**Dimensioni**

Larghezza: 1000 mm

Profondità: 90 mm

Altezza: 375 mm

**Pesi**

Peso Netto: 5 kg

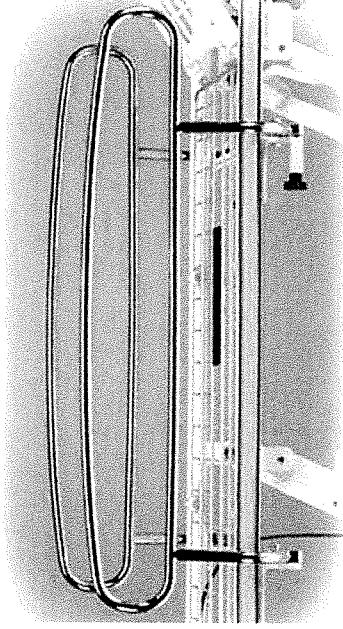

(Immagine indicativa)

Coppia sponde abbattibili in acciaio cromato agganciabili automaticamente; per barella H. variabile.  
Peso Kg. 5

**DATI TECNICI**

Dimensioni: 1000 x 375 x 90h mm

Posizioni 8

ALLEGATO N. 3 DI 4  
FATTURA N. 12 DI 22

**MATERASSINO PER BARELLA**

9BB9017

**Dimensioni**

Larghezza: 650 mm

Profondità: 1900 mm

Altezza: 60 mm

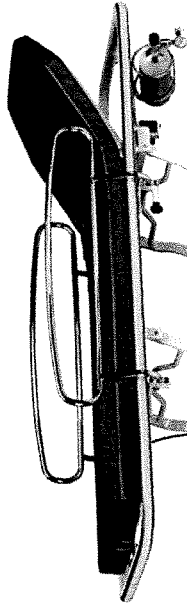

(Immagine indicativa)

Realizzato in poliuretano espanso densità 35 Kg/mc rivestito in materiale plastico lavabile.  
Fissabile al piano rete con sistema a velcro e laccetti.  
Materasso omologato in classe 1IM.

**DATI TECNICI**  
Dimensioni: 1900 x 650 x 60h mm

**Posizioni 9**

**ASTA FLEBO 2 GANCI PLASTICA**

9LD9030

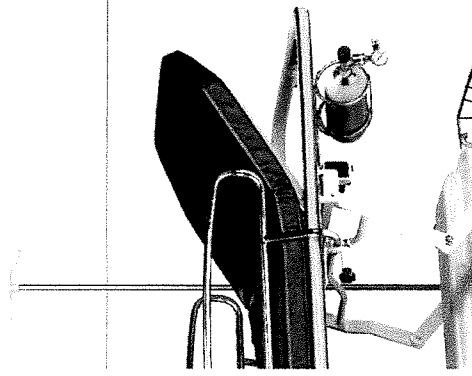

(Immagine indicativa)

Realizzata in acciaio inox con due ganci stampati in materiale plastico ad elevata resistenza agli urti.

**Posizioni 10**

ALLEGATO N. 3 DI 4  
PAGINA N. 13 DI 22

Favero Health Projects Spa  
Via Schiavonesca Priula, 20 - 31044 Montebelluna (Treviso) Italy  
Tel. +39 0423 6125 Fax +39 0423 612680 info@favero.it www.favero.it

Offerta  
390/2020

**MORSETTO PER ASTA FLEBO ART. 930/A**

**9LD9031**

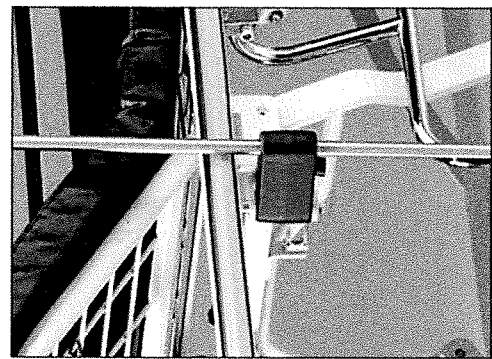

(Immagine indicativa)

Morsetto per asta flebo regolabile in altezza con dispositivo di bloccaggio. Costruzione completamente in nylon colore grigio.  
Peso Kg. 0,6

Posizioni 11

Favero Health Projects Spa  
Via Schiavonesca Priula, 20 - 31044 Montebelluna (Treviso) Italy  
Tel. +39 0423 6125 Fax +39 0423 612680 info@favero.it www.favero.it

Offerta  
390/2020

**PARAVENTO A TRE ELEMENTI**

**9AB1013**

**Dimensioni**

Larghezza: 1600 mm

Profondità: 400 mm

Altezza: 1650 mm

**Pesi**

Peso Lordo: 12,9 kg

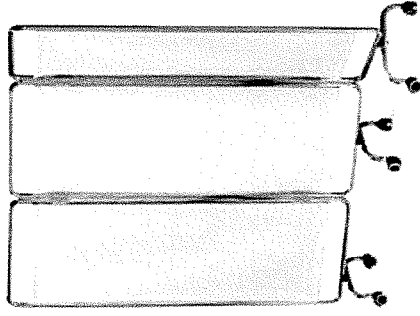

(Immagine indicativa)

Struttura in tubo di acciaio verniciato. Schermi con telo in materiale plastico lavabile e omologato ignifugo in classe 1 e disponibile esclusivamente nel colore beige. Alla base ruote gemellari piroettanti diametro mm 50. Cerniere autolubrificanti.  
Dimensioni cm 160x40x165 h circa.

Posizioni 12

ALLEGATO N. 3 DI 4  
PARTE N. 14 DI 22



Favero Health Projects Spa  
Via Schiavonesca Priula, 20 - 31044 Montebelluna (Treviso) Italy  
Tel. +39 0423 6125 Fax +39 0423 612680 info@favero.it www.favero.it

Favero Health Projects Spa  
Via Schiavonesca Priula, 20 - 31044 Montebelluna (Treviso) Italy  
Tel. +39 0423 6125 Fax +39 0423 612680 info@favero.it www.favero.it

Offerta  
390/2020

**MODELLO: OVERTOUR**

**MODELLO: OVERTOUR  
CARRELLO COMPLETO EMERGENZA**

**VERSIONE:  
9CL6001**

**VERSIONE:  
9CL6001**

**Dimensioni**

Larghezza: 910 mm

Profondità: 610 mm

Altezza: 1000 mm

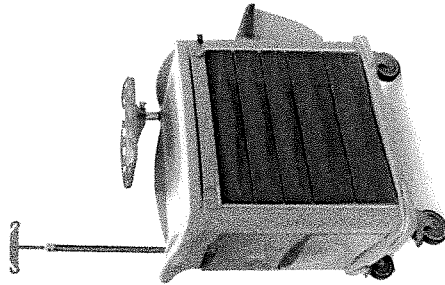

(Immagine indicativa)



Vista del retro della scocca accessoribile del carrello. Nel carrello Emergenza sono presenti gli accessori elencati nella descrizione sottostante.

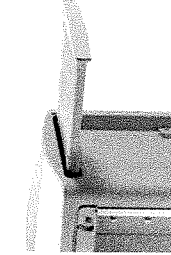

Particolare del piano estraibile in materiale plastico.

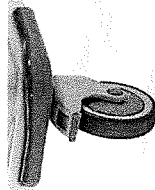

Particolare della ruota con freno e paracolpo.

Carrello monoscocca in polietilene lineare pigmentato in massa e stabilizzato agli UV - materiale riciclabile e resistente al lavaggio e alla disinfezione. Angoli e spigoli arrotondati di facile pulizia, dotato alla base di paracolpi perimetrali in materiale antiurto. Sulla scocca è integrato un maniglione di spinta con impugnatura ergonomica.

**CARATTERISTICHE DI SERIE CARRELLO**

La scocca ha un piano di appoggio lavabile e disinfezzabile di dimensioni cm 68 x 41 posto ad un'altezza da terra di 93 cm. Il piano è dotato di alzatina di contenimento dei liquidi su tre lati. Nella scocca è inserito un ripiano scrittoio estraibile da utilizzare come piano supplementare di lavoro di dimensioni cm 35x35.

Predisposizione per tasche basculanti o barre porta-accessori (nr.2) inserite su un fianco della scocca.

Scocca predisposta per installare una pattumiera (lato destro della scocca) o in alternativa attacchi per nr 1 barra porta accessori.

Sulla parte posteriore della scocca sono ricavate: sede per portacateri, alloggiamento per tavola massaggio cardiaco e alloggiamento per bombola ossigeno di diametro 110 mm (cinghie di fissaggio bombola cod.9CL6952) Sul piano superiore sono ricavate le sedi per alloggiamento di accessori tra cui un'asta flebo telescopica e portamonitor.

La scocca è predisposta per l'inserimento di chiusura a chiave o in alternativa a sigillo.

**DOTAZIONE DI SERIE PER CARRELLO EMERGENZA**

Nr. 2 cassetti altezza 150mm e numero 3 cassetti altezza 100 mm.

Nr. 1 portarifiuti da 14 lt.

Nr. 1 asta flebo telescopica con 2 ganci plastici.

Nr. 1 ripiano porta monitor orientabile.

Nr. 1 tavola massaggio cardiaco.

Nr. 1 vano porta cateri.

Nr. 2 tasche basculanti sul lato sinistro portadocumenti.

Nr. 4 ruote girevoli diametro 125 mm, di cui 2 dotate di freno singolo e 1 antistatica.

Classificazione CND: V0899 - ATTREZZATURE DI SUPPORTO ALL'ATTIVITA' SANITARIA - ALTRE

N° di repertorio 298272

**FRONTALE SIGILLO A DX**

Frontale in plastica per accessoriare il carrello con una chiusura a sigillo che chiude simultaneamente tutti i cassetti.

**DATI TECNICI**

Dimensioni d'ingombro: mm 910x610x1000h (massima).

Peso senza accessori 40 KG.

Carico di lavoro sicuro (SWL): 100kg.

**Posizioni 13**

Stampa con dati: COATE N. 3, DATA 15, SIGLA N. 4, 22

Favero Health Projects Spa  
Via. Schiavonesca Priula, 20 - 31044 Montebelluna (Treviso) Italy  
Tel. +39 0423 6125 Fax. +39 0423 612680 info@favero.it www.favero.it

Favero Health Projects Spa  
Via. Schiavonesca Priula, 20 - 31044 Montebelluna (Treviso) Italy  
Tel. +39 0423 6125 Fax. +39 0423 612680 info@favero.it www.favero.it

Offerta  
390/2020

**KIT 50 SIGILLI**

**9CL6710**

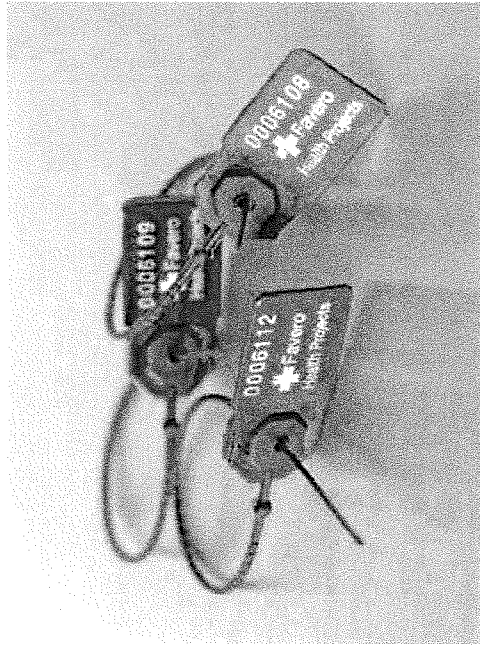

(Immagine indicativa)

Kit di 50 sigilli.

Posizioni 14

3

**MODELLO: SWITCH**

**CARRELLO PICCOLO CON NR. 4 CASSETTI**

**VERSIONE:**

**9CS4031**

**Dimensioni**

Larghezza: 720 mm

Profondità: 620 mm

Altezza: 1080 mm

**Pesi**

Peso Netto: 55,6 kg

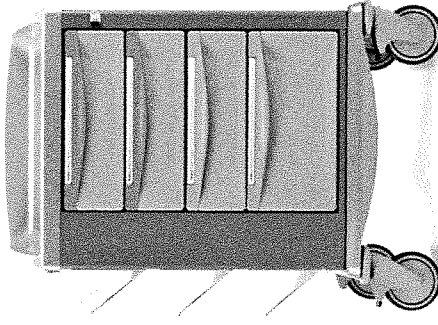

(Immagine indicativa)

Carrello terapia e medicazione di base.

Carrelli linea SWITCH sono progettati per avere degli spazi ordinati e gestibili, funzionali e maneggevoli, per facilitare le diverse mansioni che gli operatori devono svolgere nel loro lavoro.

**STRUTTURA**

Struttura in lamiera di acciaio verniciata con polveri epossidiche per un'elevata protezione contro graffi e corrosione. La resistenza del rivestimento al distacco è testata a norme UNI EN ISO 2409 robusta e al tempo stesso leggera.

Il carrello viene progettato con linee arrotondate, prive di angoli e spigoli vivi, permette una sanificazione ottimale.

**PIANO**

Piano superiore stampato in materiale plastico lavabile arrotondato privo di spigoli vivi. Il materiale presenta ottime caratteristiche meccaniche ed igieniche.

Alzantina perimetrale sul piano facilmente utilizzabile per la spinta del carrello, in materiale plastico ergonomico arrotondato, senza spigoli vivi e senza fessure in modo da non avere accumuli di sporcizia.

**CASSETTI**

4 cassetti scorrevoli su guide a sfera a scelta fra fermo a fine corsa (di serie) e rientro ammortizzato. Cassetto completamente estraibile. Maniglie stampate integrate nel corpo del cassetto, antiurto, ergonomiche.

La realizzazione delle maniglie stampate integrate nel corpo del cassetto porta vantaggi sia dal punto di vista funzionale che dal punto di vista igienico.

Con possibilità di caratterizzare i cassetti in base ai colori.

Composizione cassetti in altezza: 1 cassetto da 225 3 cassetti da 150 mm.

Cassetti su guide a estrazione totale. Cassetti facilmente asportabili e reinsertibili, anche il cassetto inferiore di altezza maggiore.

Porta etichette in materiale plastico trasparente.

**RUOTE**

Numero 4 ruote girevoli diametro 150mm, di cui 2 dotate di freno singolo.

Bordo perimetrale stampato in materiale plastico antiurto, lavabile, arrotondato privo di spigoli vivi. Inoltre ogni ruota monta un paracoppo, girevole in materiale plastico morbido.

ACCESSORI DI SERIE

Favero Health Projects Spa  
Via Schiavonesca Piella, 20 - 31044 Montebelluna (Treviso) Italy  
Tel. +39 0423 6125 Fax +39 0423 612660 info@favero.it www.favero.it

Offerta  
3902020

**MODELLO: SWITCH**

**VERSIONE:**

**CARRELLINO PICCOLO CON NR. 4 CASSETTI**

**9CS4031**

3 Tasche basculanti a ribalta in materiale plastico trasparente.

Piano di lavoro estraibile su guide telescopiche.

Chiusura dei cassetti con chiave antitrauma.

Porta etichette in materiale plastico trasparente.

**DATI TECNICI**

Dimensioni scocca 650mm x 550mm

Altezza al piano di lavoro 1000 mm

Peso 56 kg

Portata 150 kg

Dispositivo Medico in classe I

Numero di Reperitorio: 1215648

Classificazione CND: V0899 - Attrezzature di supporto all'attività sanitaria-altre

Serratura a chiave

**KIT RUOTE Ø150MM**

Kit quattro ruote girevoli, antitraccia Ø150MM, di cui due sono dotate di freno singolo (poste sul lato anteriore del carrello).

**3 TASCHE BASCULANTI**

A ribalta in materiale plastico trasparente.

Cassetto scorrevole su guide con fermo a fine corsa.

**Posizioni 15**

Favero Health Projects Spa  
Via Schiavonesca Piella, 20 - 31044 Montebelluna (Treviso) Italy  
Tel. +39 0423 6125 Fax +39 0423 612660 info@favero.it www.favero.it

Offerta  
3902020

**MODELLO: SWITCH**

**VERSIONE:**

**PORTARIFIUTI MEDIO CAPACITA' 14 LT**

**9CS885Z**

**Dimensioni**

Larghezza: 295 mm

Profondità: 316 mm

Altezza: 404 mm

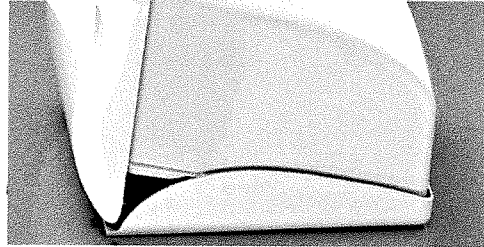

(Immagine indicativa)

Portarifiuti realizzato in materiale plastico con contenitore interno. Capacità litri 14 circa.  
Apertura a ginocchio.

**Posizioni 16**

ALEONTO N. 3-11-4  
PAGINA N. 17 DI 22

Favero Health Projects Spa  
Via Schiavonesca Priula, 20 - 31044 Montebelluna (Treviso) Italy  
Tel. +39 0423 6125 Fax +39 0423 612680 info@favero.it www.favero.it

Offerta  
390/2020

**DISPENSER 10 CASSETTI A RIBALTA**

**9CS9904U**

**Dimensioni**

Larghezza: 670 mm  
Profondità: 170 mm  
Altezza: 340 mm

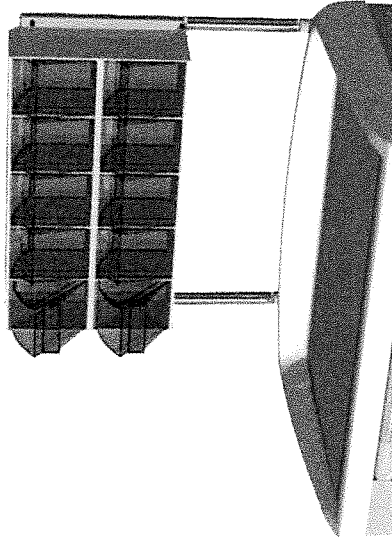

(Immagine indicativa)

Dispenser a 10 cassetti realizzato con una scocca in acciaio verniciato a polveri epossidiche. Il supporto accoglie 10 cassettini in materiale plastico trasparente con apertura a ribalta. Dimensioni cassetto 100x95x145H mm.

ACCESSORIO COMPATIBILE SOLO CON CARRELLI SWITCH 45 E SWITCH 65.

Posizioni 17

Favero Health Projects Spa  
Via Schiavonesca Priula, 20 - 31044 Montebelluna (Treviso) Italy  
Tel. +39 0423 6125 Fax +39 0423 612680 info@favero.it www.favero.it

Offerta  
390/2020

**MODELLO: OVERTOUR**

**CARRELLO COMPLETO MEDICAZIONE**

**VERSIONE:  
9CL6002**

**Dimensioni**

Larghezza: 910 mm  
Profondità: 610 mm  
Altezza: 1000 mm

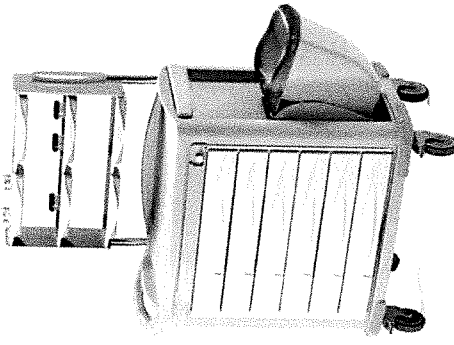

(Immagine indicativa)

APPROVATO N. 3  
PAR. ROMA N. 18  
4  
22

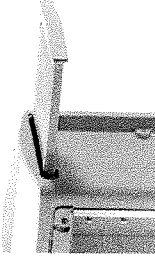

Vista del retro della scocca accessorabile del carrello. Nel carrello Medicazione sono presenti gli accessori elencati nella descrizione sottostante.

Particolare del piano estraibile in materiale plastico.

Particolare della ruota con freno e paracarpolo.

Carrello monoscocca in polietilene lineare pigmentato in massa e stabilizzato agli UV - materiale riciclabile e resistente al lavaggio e alla disinfezione. Angoli e spigoli arrotondati di facile pulizia, dotato alla base di paracarpoli perimetrali in materiale antiurto. Sulla scocca è integrato un maniglione di spinta con impugnatura ergonomica.

**CARATTERISTICHE DI SERIE CARRELLO**

La scocca ha un piano di appoggio lavabile e disinfettabile di dimensioni cm 68 x 41 posto ad un'altezza da terra di 93 cm. Il piano è dotato di alzatina di contenimento dei liquidi su tre lati. Nella scocca è inserito un ripiano scrittoio estraibile da utilizzare come piano supplementare di lavoro, di dimensioni cm 35x85.

Predisposizione per tasche basculanti o barre porta-accessori (nr.2) inserite su un fianco della scocca.

Scocca predisposta per installare una pattumiera (lato destro della scocca) o in alternativa attacchi per nr. 1 barra porta accessori.

**MODELLO: OVERTOUR**

**VERSIONE:  
9CL6002**

**CARRELLO COMPLETO MEDICAZIONE**

Sulla parte posteriore della scocca sono ricavate: sede per portacaterifi, alloggiamento per tavola massaggio cardiaco e alloggiamento per bombola ossigeno di diametro 110 mm (cinghie di fissaggio bombola cod.9CL6952) Sul piano superiore sono ricavate le sedi per alloggiamento di accessori tra cui un'asta flebo telescopica e portamonitor.

La scocca è predisposta per l'inserimento di chiusura a chiave o in alternativa a sigillo.

**DOTAZIONE DI SERIE PER CARRELLO MEDICAZIONE Nr. 6 cassette altezza 100mm.**

Nr. 1 vano porta caterifi.

Nr. 2 tasche basculanti sul lato sinistro portadocumenti.

Nr. 1 dispenser rialzato con numero 6 vaschette.

Nr. 1 portarifiuti da 14 lt.

Nr. 4 ruote girevoli diametro 125 mm, di cui 2 dotate di freno singolo e 1 antistatica.

Dimensioni d'ingombro: mm 910x610x1000h (massima)

Peso carrello senza accessori 40KG

Classificazione CND: V0899 - ATTREZZATURE DI SUPPORTO ALL'ATTIVITA' SANITARIA - ALTRE

N° di repertorio 298272

**FRONTALE CHIAVE A DX**

Frontale in plastica per accessoriare il carrello con una chiusura a chiave che chiude simultaneamente tutti i cassettei.

**Posizioni 18**

**SUPPORTO CON VASCETTA DISINFETTAZIONE**

**9CL6921**

**Dimensioni**

Larghezza: 240 mm

Profondità: 160 mm

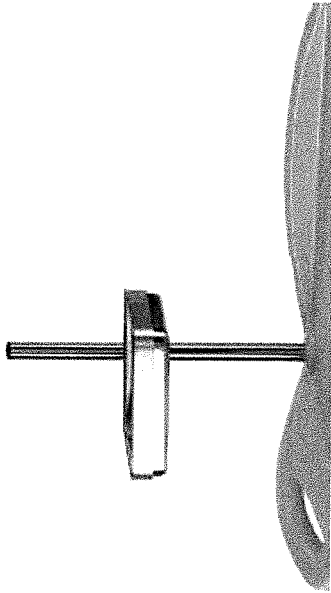

(Immagine indicativa)

Supporto per vaschetta disinfezione con vaschetta in acciaio inox.  
Dimensioni: 240x160.  
DA ABBINARE AD ACCESSORIO 9CL6915 PER CARRELLI LINEA "OVERTOUR"  
DA ABBINARE AD ACCESSORIO 9CA9240 PER CARRELLI LINEA "CARTESIO"

**Posizioni 19**

ALLEGATO 3 D 4  
PAGINA 19 DI 22

Favero Health Projects Spa  
Via Schiavonesca Priula, 20 - 31044 Montebelluna (Treviso) Italy  
Tel. +39 0423 6125 Fax +39 0423 612680 info@favero.it www.favero.it

Offerta  
390/2020

**SEDIA SU GAMBE SENZA BRACCIOLI POLIPROPILENE**

**9SP4500**

**Dimensioni**

Larghezza: 490 mm

Profondità: 470 mm

Altezza: 850 mm

**Pesi**

Peso Netto: 4 kg

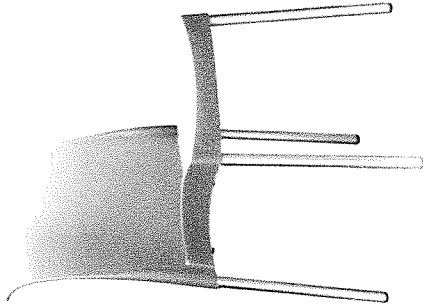

(Immagine indicativa)

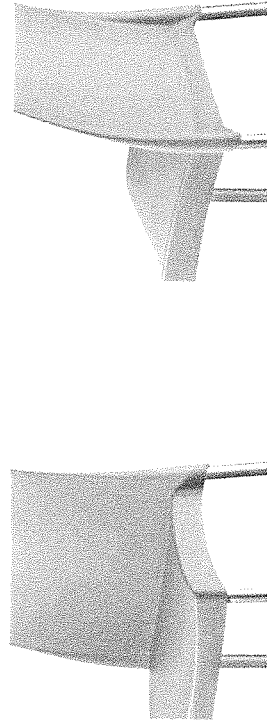

Socca seduta e schienale realizzata in polipropilene, gambe realizzate in tubo di alluminio anodizzato diam.25mm.  
Sedia impilabile.  
Misure ingombro mm. 490 largh. x 470 prof. x 850 alt. ; misure altezza seduta mm.470  
Portata massima 110 kg  
Sedia ignifuga e omologata secondo le indicazioni ministeriali, in classe 1 di reazione al fuoco.

Posizioni 20

Favero Health Projects Spa  
Via Schiavonesca Priula, 20 - 31044 Montebelluna (Treviso) Italy  
Tel. +39 0423 6125 Fax +39 0423 612680 info@favero.it www.favero.it

Offerta  
390/2020

**MODELLO: CARTESIO**

**CARRELLO PORTA CARTELLE POZZETTO CON CASSETTONE**

**VERSIONE:  
9CAZ500**

**Dimensioni**

Larghezza: 782 mm

Profondità: 597 mm

Altezza: 1010 mm

**Pesi**

Peso Netto: 73 kg

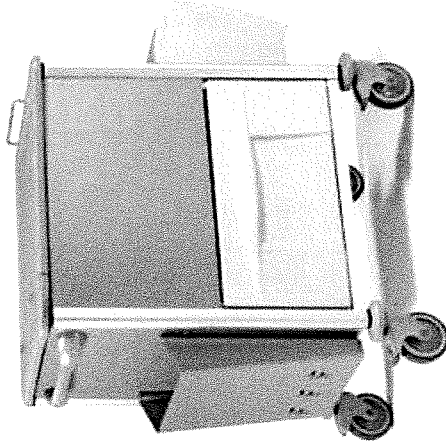

(Immagine indicativa)

Carrello porta cartelle a pozzetto con ripiano scorrevole, il vano inferiore allestito con cassettoni H 300 con struttura in acciaio inox e frontale stampato in monoscocca con maniglia antitrauma integrata, stampato con tecnologia rotazionale in polietilene riciclabile. Il cassettoni è dotato di guide telescopiche per il totale accesso e di sistema di rimozione.  
Nel vano a pozzetto e nel cassettoni possono essere installati in qualsiasi momento mediante SUPPORTI CARTELLE rimovibili (ACCESSORI) che consentono di accogliere cartelle di diverso formato A4, A3 o formato speciale per il pozzetto e formato A4 e formato speciale per il cassettoni.

Dotato di chiusura centralizzata con chiave antitrauma per la chiusura simultanea del top scorrevole e del cassettoni.  
Struttura realizzata con profili in alluminio anodizzato e pannellature completamente in alluminio verniciato a polveri epossidiche. Top realizzato in MDF sezionato per consentire un totale accesso al vano a pozzetto - scorrevole su guide telescopiche dotate di sistema per la rimozione del piano.

Presenza di maniglia in acciaio per facilitare in totale sicurezza apertura e chiusura del ripiano stesso.  
Maniglia sagomata di serie su lato sinistro con impugnatura ergonomica, realizzata in pressofusione di alluminio con verniciatura a polveri epossidiche.

Alla base 4 ruote carenate in materiale plastico, girevoli su perno, di diametro 125 mm, di cui 2 con freno (posta su lato anteriore) e due girevoli.

Ogni ruota monta un paracolpo, girevole in materiale plastico morbido.  
Classificazione OND: V0899 - ATTREZZATURE DI SUPPORTO ALL'ATTIVITA' SANITARIA - ALTRE  
N° di repertorio 323374

Posizioni 21

ALLEGATO 3 di 4  
PAGINA 20 di 22

Favero Health Projects Spa  
Via Schiavonesca Priula, 20 - 31044 Montebelluna (Treviso) Italy  
Tel. +39 0423 6125 Fax +39 0423 612680 info@favero.it www.favero.it

Offerta  
390/2020

**SUPPORTO CARTELLE FORMATO A4**

9CA9231

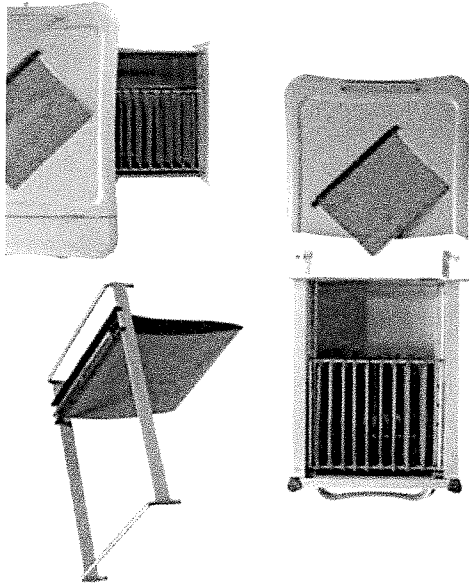

(immagine indicativa)

Kit costituito da telaio di supporto removibile e n°20 porta cartelle per documenti di formato A4.

Massimo peso caricabile: 15 Kg.

Installabile su vano a pozzetto nei carrelli 9CA24.-9CA25

Installabile su vano cassettoni nei carrelli 9CA25.

NON INSTALLABILE NEI CARRELLI : 9CA21.-9CA22.-9CA23.-9CA26

Posizioni 22

15

Favero Health Projects Spa  
Via Schiavonesca Priula, 20 - 31044 Montebelluna (Treviso) Italy  
Tel. +39 0423 6125 Fax +39 0423 612680 info@favero.it www.favero.it

Offerta  
390/2020

**BILANCIA PESAPERSONE DIGITALE PER USO MEDICALE**

8VA9146

**Dimensioni**

Larghezza: 530 mm

Profondità: 275 mm

Altezza: 75 mm

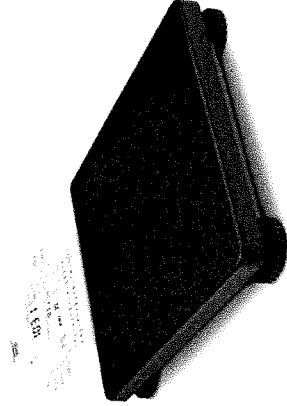

(immagine indicativa)

Bilancia provvista di certificazione/omologazione per impiego medicale, per uso professionale nella diagnostica medica.

Base in alluminio verniciato con pedana antiscivolo in metallo

verniciato, visore in ABS a tripla lettura: fissato alla base con supporto

in metallo verniciato. Quattro grandi piedini regolabili antiscivolo

Dimensioni mm: Totale (w)275x(L)530(h)55 / Base (w)275x(L)295x (h)55;

Visore: Visore a (w)215x(L)180

1° Display peso a 5 cifre LCD 20mm;

2° display Altezza/BMI multiriga a 3 cifre LCD 12mm

Alimentatore esterno o batterie ricaricabili non incluse (durata 40 ore)

Omologazioni: Direttiva metrica NAWI Classe di precisione III e Dispositivi medici MDD

Classe di rischio I m. con funzione di misura

Dispositivo Medico in classe IM  
Classificazione CND: V0399  
Numero di Repertorio: 675867

Posizioni 23

RECESSIONE 3 DI 4  
FASCIAN 21 DI 22

**CARRELLO STRUTTURA INOX - VASSOI PIEGATI INOX**

9CM0056

**Dimensioni**

Larghezza: 920 mm

Profondità: 580 mm

Altezza: 820 mm

**Pesi**

Peso Netto: 21 Kg

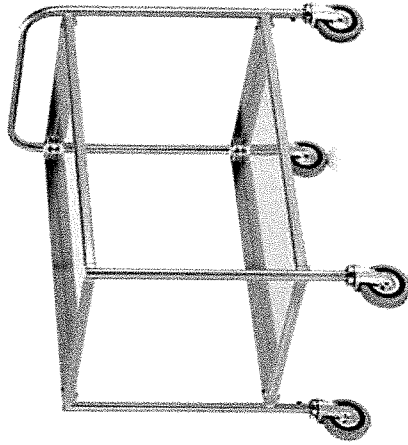

(immagine indicativa)

Struttura completamente in tubo di acciaio inox AISI 304.

Dotato di maniglione di spinta in acciaio inox AISI 304.

Piani asportabili a vassoio in lamiera di acciaio inox AISI 304 piegata, profondità 30 mm.

Ruote piroettanti alla base diametro 125 mm.

Dimensioni di ingombro: 920x580x820h mm

Peso 23 Kg circa

Portata 50 kg uniformemente distribuito

nr. 2 ruote libere e 2 con freno

NESSUN PARACOLPO STANDARD

Posizioni 24

DELEGATO N. 3

DI 4

DATA N. 22

DI 22

A handwritten signature or mark, possibly a stylized 'M' or 'F', located at the bottom right of the page.



**R. Richiesta parere tecnico arredi sanitari Poggio Mirreto**

Luisella D'Angeli &lt;ldangeli@asl.rieti.it&gt;

Lun 24/02/2020 14:24

A: Matteo Palmieri &lt;m.palmieri@asl.rieti.it&gt;

Cc: Andrea Martellucci &lt;amartellucci@asl.rieti.it&gt;

Buon pomeriggio,

presa visione delle schede inviate si fa presente che per entrambe le ditte, il materiale risulta idoneo. Però si rileva che l'offerta della ditta GIVAS risulta incompleta. Pertanto non può essere accettata in quanto incompleta di parte del materiale di cui si necessita

Distinti saluti

Il Responsabile del Presidio Riabilitativo di Poggio Mirreto

Dott.ssa Luisella D'Angeli

Da: Matteo Palmieri &lt;m.palmieri@asl.rieti.it&gt;

Inviato: lunedì 24 febbraio 2020 10:01

A: Luisella D'Angeli &lt;ldangeli@asl.rieti.it&gt;

Cc: Andrea Martellucci &lt;amartellucci@asl.rieti.it&gt;

Oggetto: Richiesta parere tecnico arredi sanitari Poggio Mirreto

Buongiorno,

con riferimento agli arredi sanitari da acquistare in urgenza per l'apertura prevista in data 30/03/2020 del piano IV° della struttura riabilitativa di Poggio Mirreto, si allega l'elenco di quanto richiesto e le due offerte pervenute.

Si rappresenta che al fine di assicurare la consegna nei tempi previsti le suddette necessitano approvazione del loro preventivo per la mattina di oggi.

Dott. Matteo Palmieri

U.O.C. Acquisizione e Logistica di Beni e Servizi

Azienda Sanitaria Locale Rieti

Tel. 0746-279530

Fax. 0746-278730

*Al sensi dell'art. 13 del Regolamento 2016/679/UE La informiamo che la presente e-mail proviene dall'Asl di Rieti e s'intende inviata per scopi lavorativi. Per tale ragione non è possibile garantire che, rispondendo alla stessa, il contenuto venga visualizzato esclusivamente dal soggetto cui è indirizzata la risposta. Si precisa che le informazioni contenute in questo messaggio sono confidenziali, riservate e a uso esclusivo del destinatario. Qualora lo stesso Le fosse pervenuto per errore, La preghiamo di eliminarlo immediatamente senza farne uso ulteriore dandocene, gentilmente, comunicazione.*

Grazie.

*Pursuant to Article 13 of the Regulation (EU) 2016/679, we inform you that the hereby e-mail comes from Asl of Rieti and is intended to be sent for working purposes. For this reason it's not possible to guarantee that, by answering to it, the content will be only shown to the individual towards it's addressed. We specify that the information contained in this message are confidential, privileged and for the exclusive use of the addressee. If*

*you have received this e-mail message in error, please delete it immediately without using it any further and kindly notify us.*

Thank you.

*Al sensi dell'art. 13 del Regolamento 2016/679/UE La informiamo che la presente e-mail proviene dall'Asl di Rieti e s'intende inviata per scopi lavorativi. Per tale ragione non è possibile garantire che, rispondendo alla stessa, il contenuto venga visualizzato esclusivamente dal soggetto cui è indirizzata la risposta. Si precisa che le informazioni contenute in questo messaggio sono confidenziali, riservate e a uso esclusivo del destinatario. Qualora lo stesso Le fosse pervenuto per errore, La preghiamo di eliminarlo immediatamente senza farne uso ulteriore dandocene, gentilmente, comunicazione.*

Grazie.

*Pursuant to Article 13 of the Regulation (EU) 2016/679, we inform you that the hereby e-mail comes from Asl of Rieti and is intended to be sent for working purposes. For this reason it's not possible to guarantee that, by answering to it, the content will be only shown to the individual towards it's addressed. We specify that the information contained in this message are confidential, privileged and for the exclusive use of the addressee. If you have received this e-mail message in error, please delete it immediately without using it any further and kindly notify us.*

Thank you.