

Azienda Sanitaria Locale Rieti

U.O.C. AQUISIZIONE E LOGISTICA DI BENI E SERVIZI

DETERMINAZIONE DIRIGENZIALE

n° 1096 del 28-05-2019

Oggetto: Procedura esperita sul Mercato Elettronico della P.A. – a mezzo Trattativa Diretta – per la fornitura di un lettino per fisioterapia in legno presso la soc. Chinesport S.p.a. di Udine (UD) da destinare al nuovo ambulatorio logopedico ubicato presso la sede Distrettuale di Viale Matteucci n.9. Importo complessivo pari ad € 512,00 (IVA esclusa).

Il Dirigente sottoscrivendo il presente provvedimento, attesta che lo stesso, a seguito dell'istruttoria effettuata, nella forma e nella sostanza, è totalmente legittimo, ai sensi dell'art. 1 della L. n. 20/1994 e ss.mm.ii., assumendone di conseguenza la relativa responsabilità, ex art. 4, comma 2, L. n. 165/2001, nonché garantendo l'osservanza dei criteri di economicità, di efficacia, di pubblicità, di imparzialità e trasparenza di cui all'art. 1, comma 1°, L. n. 241/1990, come modificato dalla L. n. 15/2005. Il dirigente attesta, altresì, che il presente provvedimento è coerente con gli obiettivi dell'Azienda ed assolutamente utile per il servizio pubblico ai sensi dell'art. 1, L. n. 20/1994 e ss.mm.ii.;

Il Responsabile del Procedimento:

Dott. Matteo Palmieri

Firma



Data

15/05/2019

Il Dirigente:

Dott. Luciano Quattrini

Firma



Data

15.05.2019

Il Direttore della U.O.C. Economico Finanziaria con la sottoscrizione del presente atto attesta che lo stesso non comporta scostamenti *sfavorevoli* rispetto al budget economico.

PROVV. 228

Voce del conto patrimoniale su cui imputare la spesa

101020603: AUT. 29.19/2019

Data

28-05-2019

Firma AZIENDA SANITARIA LOCALE RIETI
IL DIRETTORE AMMINISTRATIVO
(Dott.ssa Anna Petti)

DETERMINAZIONE DIRIGENZIALE

Visto l'art. 4, comma 2, del D.Lgs. 30 marzo 2001, n. 165 concernente le attribuzioni dei dirigenti nelle amministrazioni pubbliche;

Visto l'Atto Aziendale approvato con DCA n.113 del 18/3/2015 pubblicato sul B.U.R.L. n. 33 S.O. n.1 del 23 aprile 2015 da cui si rileva l'organizzazione aziendale ed il funzionigramma;

Vista la deliberazione n.7/D.G. del 12.12.2017 di attribuzione delle deleghe al Direttore Amministrativo, al Direttore Sanitario ed ai dirigenti delle strutture aziendali in relazione agli incarichi formalmente conferiti ed i conseguenti successivi atti di delega;

DIRETTORE

DELLA U.O.C. ACQUISIZIONE E LOGISTICA DI BENI E SERVIZI

PREMESSO che:

- con note del 09/05/2019 la Dr.ssa Roberta Francescangeli, in qualità di P.O. del Coordinamento Centrale dei Percorsi Riabilitativi Distrettuali, ha manifestato l'esigenza di approvvigionarsi di materiale occorrente per la prossima apertura dell'ambulatorio logopedico sito presso la Struttura Distrettuale di viale Matteucci n.9 (All. 1);
- tra il materiale occorrente è stato richiesto un lettino per fisioterapia e, con successiva nota del 09/05/2019, è stato indicato il modello Chinesport Rammin L cod. 01260W + "tappo foro naso/bocca" cod. AC0020 quale articolo rispondente alle esigenze dell'ambulatorio logopedico (All. 2);
- il Decreto del Presidente della Regione Lazio in qualità di Commissario ad acta (delibera Consiglio dei Ministri dell'11 luglio 2008) n. 5 del 02/09/2008 prevede che: *«Per gli acquisti relativi a beni e servizi per il fabbisogno del Sistema Sanitario Regionale al disotto della "soglia comunitaria", sarà posto ricorso, con decorrenza dal 15 settembre 2008, al mercato elettronico gestito dalla Consip S.p.A.»*;

RILEVATO che:

- da una ricerca effettuata sul MEPA risultano presenti due offerte relative al lettino di cui si necessita (All. 3);
- in entrambe le suddette offerte non risulta presente l'accessorio "tappo foro naso/bocca" cod. AC0020 (All. 4);
- l'offerta avente prezzo più basso risulta essere quella della soc. Chinesport S.p.a., per un importo pari ad € 420,00+IVA;

VISTO l'art. 36 c.2 lett. a) del D.Lgs. 50/2016, che consente l'affidamento diretto per servizi e forniture di importo inferiore ad € 40.000,00;

RITENUTO necessario predisporre su MEPA una Trattativa Diretta con la società Chinesport S.p.a. per la fornitura di un lettino comprensivo dell'accessorio di cui si necessita;

DATO ATTO che è stata predisposta su MEPA la Trattativa Diretta n. 911646 (All. 5) per la fornitura di un lettino per fisioterapia modello Chinesport Rammin L (cod. 01260W) + "tappo foro naso/bocca" (cod. AC0020);

RITENUTO opportuno, in base a quanto sopra, accettare l'offerta prodotta dalla società Chinesport S.p.a. di Udine (UD) per la fornitura del summenzionato lettino comprensivo di accessorio "tappo foro naso/bocca" per un importo complessivo pari ad € 512,00+IVA 22% (All. 6);



Oggetto: Procedura esperita sul Mercato Elettronico della P.A. – a mezzo Trattativa Diretta – per la fornitura di un lettino per fisioterapia in legno presso la soc. Chinesport S.p.a. di Udine (UD) da destinare al nuovo ambulatorio logopedico ubicato presso la sede Distrettuale di Viale Matteucci n.9. Importo complessivo pari ad € 512,00 (IVA esclusa).

Pag. 3 di 4

DATO ATTO che la proposta è coerente con il vigente Piano Triennale Aziendale della Prevenzione della Corruzione e del Programma Triennale per la Trasparenza e l'Integrità;

D E T E R M I N A

1. **DI PROCEDERE**, per le motivazioni espresse in narrativa, all'affidamento della fornitura di un lettino per fisioterapia modello Chinesport Rammin L (cod. 01260W) + "tappo foro naso/bocca" (cod. AC0020) alla soc. Chinesport S.p.a. di Udine (UD) da destinare al nuovo ambulatorio logopedico sito presso la sede Distrettuale di Viale Matteucci n.9 (All. 6);
2. **DI INCLUDERE** l'onere del presente provvedimento, mediante ricorso a fondi aziendali, pari ad € 624,64 (IVA 22% inclusa), sul conto di costo 101020603 (Mobili d'ufficio) esercizio 2019;
3. **DI DICHIARARE** il presente provvedimento immediatamente esecutivo non essendo sottoposto al controllo regionale, ai sensi del combinato disposto dell'art. 30 della L.R. n. 18/94 e successive modificazioni ed integrazioni e degli artt. 21 e 22 della L.R. n. 45/96.
4. **DI DISPORRE** che il presente atto venga pubblicato nell'albo pretorio on-line aziendale ai sensi dell'art. 32, comma 1, della legge 18.09.2009, n. 69 e del D.Lgs 14.03.2013 n. 33;

in oggetto

per esteso

Direttore della U.O.C.
Acquisizione e Logistica di Beni e Servizi
Dott. Luciano Quattrini



VERIFICATA DAL DIRETTORE AMMINISTRATIVO O DAL DIRETTORE SANITARIO:

Il Direttore Amministrativo: Dott.ssa Anna Petti

IL DIRETTORE AMMINISTRATIVO
Dott.ssa Anna Petti

Il Direttore Sanitario: Dott. Vincenzo Rea

La presente Determinazione è inviata al Collegio Sindacale in data 28 MAG. 2019

La presente Determinazione è esecutiva ai sensi di legge 28 MAG. 2019

La presente Determinazione viene pubblicata all'albo pretorio on-line aziendale ai sensi dell'art. 32, comma 1, della legge 18.09.2009, n. 69 e del D.Lgs 14.03.2013 n. 33 in data 28 MAG. 2019

in oggetto per esteso

Rieti li 28 MAG. 2019

IL FUNZIONARIO

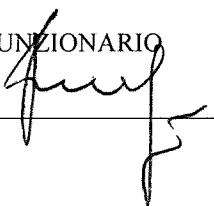

I: elenco materiale ambulatorio logopedico

Roberta Francescangeli

gio 09/05/2019 12:36

A: Matteo Palmieri <m.palmieri@asl.rieti.it>;

📎 2 allegati (2 MB)

IMG_0001.pdf; IMG_0002.pdf;

A.S.L. Rieti- DAPS
Coordinamento Centrale dei Percorsi
Riabilitativi Distrettuali
P.O. dott.ssa Roberta Francescangeli

Da: Roberta Francescangeli
Inviato: giovedì 9 maggio 2019 12:35
A: Mariani Patrizia
Oggetto: elenco materiale ambulatorio logopedico

Da: Roberta Francescangeli
Inviato: martedì 16 aprile 2019 15:27
A: Matteo Palmieri; Luciano Quattrini
Cc: Direzione Sanitaria ASL Rieti
Oggetto: elenco materiale ambulatorio logopedico

Buon giorno,
tenuto conto del prossimo avvio dell'ambulatorio logopedico sito in viale Matteucci al 2° piano, per pazienti in età adulta, al fine di ottimizzare i tempi di avviamento e dotare la struttura degli strumenti necessari si allega l'elenco del materiale in oggetto.

n°6 test;
n°1 lettino per fisioterapia;
n°1 tappo foro naso/bocca;
n°6 rotoli (nero, azzurro, rosso, verde, rosa, pelle) di taping neuromuscolare kinesiologico.

cordiali saluti

A.S.L. Rieti- DAPS
Coordinamento Centrale dei Percorsi
Riabilitativi Distrettuali
P.O. dott.ssa Roberta Francescangeli

Ai sensi dell'art. 13 del Regolamento 2016/679/UE La informiamo che la presente e-mail proviene dall'Asl di Rieti e s'intende inviata per scopi lavorativi. Per tale ragione non è possibile garantire che, rispondendo alla stessa, il contenuto

14/5/2019

Posta - m.palmieri@asl.rieti.it

ALLEGATO N.1..... di N. 6.....

PAG.2..... di2.....

venga visualizzato esclusivamente dal soggetto cui è indirizzata la risposta. Si precisa che le informazioni contenute in questo messaggio sono confidenziali, riservate e a uso esclusivo del destinatario. Qualora lo stesso Le fosse pervenuto per errore, La preghiamo di eliminarlo immediatamente senza farne uso ulteriore dandocene, gentilmente, comunicazione. Grazie.

*Pursuant to Article 13 of the Regulation (EU) 2016/679, we inform you that the hereby e-mail comes from Asl of Rieti and is intended to be sent for working purposes. For this reason it's not possible to guarantee that, by answering to it, the content will be only shown to the individual towards it's addressed. We specify that the information contained in this message are confidential, privileged and for the exclusive use of the addressee. If you have received this e-mail message in error, please delete it immediately without using it any further and kindly notify us.
Thank you.*

16/4/2019

RAMIN LARGE - LETTINO IN LEGNO DI FAGGIO AD ALTEZZA FISSA E SEZIONE MAGGIORATA

[News \(/news\)](#)[Corsi \(/academy/corsi\)](#)[Eventi \(/eventi\)](#)[Video \(/area-video/prodotti\)](#)[Download \(/area-download/\)](#)[Tutto il sito ▾](#)

Q

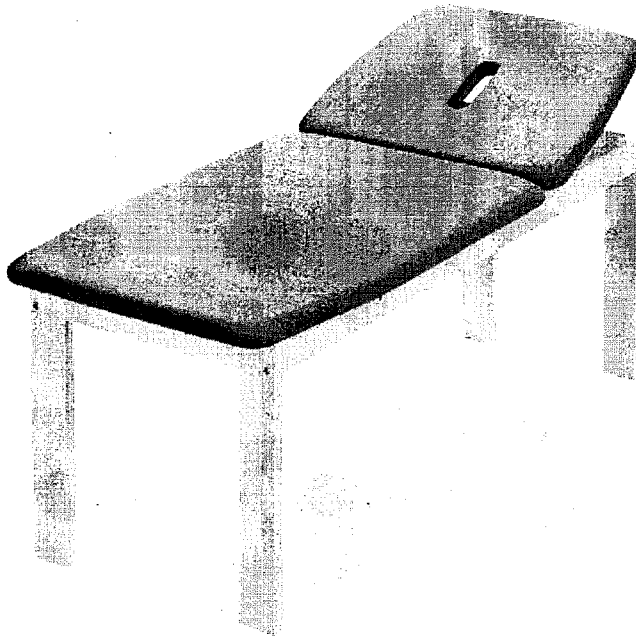
Ti trovi qui: [Home \(/\)](#) > [Lettini Per Terapia \(/catalogo/lettini-per-terapia\)](#) > [Lettini Di Base In Legno \(/catalogo/lettini-per-terapia/lettini-di-base-in-legno\)](#) > [Ramin L](#)MODELLO RAMIN L
COLORE BUKARINO (D⁰³)[Vedi prodotti simili](#)[Richiedi informazioni](#)

Utilizzando gli strumenti terzi da questo utilizzati si avvalgono di cookie necessari al funzionamento ed utili alle finalità illustrate nella cookie policy. Se





Accettando questa banner, scorrendo questa pagina, cliccando su un link o proseguendo la navigazione in altra maniera, acconsenti all'uso dei cookie.

01260 W

Accetto



TIPOLOGIA DI RIVESTIMENTO
COLORE RIVESTIMENTO

Quantità: 1  

[Aggiungi al carrello per un preventivo](#)

Descrizione

Letto da visita e trattamenti in legno massello di faggio a due sezioni e ad altezza fissa cm 78. Le sezioni hanno larghezza maggiorata cm 80, e quella di testata è regolabile in positivo fino a 45° con un sistema manuale. Questo modello prevede una sezione di testata con foro naso-bocca. E' possibile ordinare separatamente un tappo accessorio.

[Configuratore](#)

Configuratore

TIPOLOGIA DI RIVESTIMENTO

16/4/2019

RAMIN LARGE - LETTINO IN LEGNO DI FAGGIO AD ALTEZZA FISSA E SEZIONE MAGGIORATA

Accessori

Accessori



Poggiatesta

12269

Cuscino cervicale regolabile (colore grigio)

⑤ (/catalogo/lettini-per-terapia/lettini-di-base-in-metallo/12269-poggiatesta---di-colore-grigio)

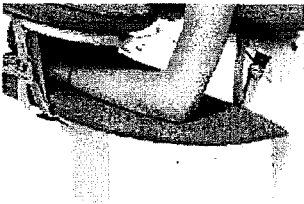

Poggiabraccia

12270

Poggiabraccia indicato per lo scarico delle braccia (solo colore grigio). Abbinabile al cuscino poggiatesta 12269. (/catalogo/lettini-per-terapia/lettini-di-base-in-metallo/12270-poggiabraccia---di-colore-grigio)



Tappo Foro Naso/Bocca

AC0020

Tappo per il foro naso/bocca per tutti i lettini da visita, massaggio, e trattamenti laddove è previsto il foro. (/catalogo/lettini-per-terapia/lettini-di-base-in-metallo/AC0020-tappo-foro-naso-bocca-t-wess)

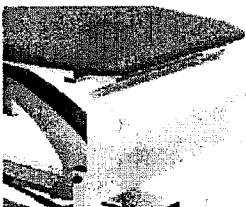

Supporto Lenzuolino F

AC0031

Porta lenzuolino adattabile alle diverse larghezze dei rotoli. Si consiglia quindi utilizzo con rotoli di lenzuolino AC0031. (/catalogo/lettini-per-terapia/lettini-di-base-in-legno/01260-new-ramin-large/ther-line/AC0031-portalenzuolino-regolabile)



Set Lenzuolino Standard



AC0034

Il set si compone di 6 rotoli di larghezza cm 60. Ogni rotolo ha una lunghezza di 85 cm. (/catalogo/lettini-per-terapia/ther-line/AC0034-lenzuolino-2-veli-conf-6-pz---mt-0-6x-85)

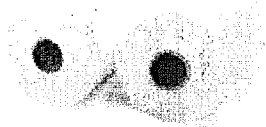

Set Lenzuolino Maxi

AC0035

Lenzuolo grande, rotolo da cm 90 x mt 100. Confezione da 2 pezzi.

(/catalogo/lettini-per-terapia/ther-line/AC0035-lenzuolo-grande-90-cm-x-100-m)

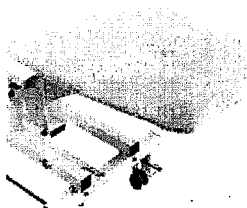

Set Telino Di Protezione

AC0036

Telino di protezione in tessuto sintetico con bordi elasticizzati.

(/catalogo/lettini-per-terapia/sinthesi-line/AC0036-telino-di-protezione-tnt-cf--da-10-pz-)



Portaroll

Y740

Porta lenzuolino in metallo verniciato, universale.

(/catalogo/lettini-per-terapia/lettini-di-base-in-metallo/Y740-portaroll)

Dati Tecnici

Dati Tecnici

Dimensioni:
cm 195 x 80

N° piani regolabili:
1

Larghezza delle sezioni:
cm 80

Altezza da terra:
fissa, cm 78

Carico di sicurezza:
kg 200

Peso:
Kg 45

16/4/2019

RAMIN LARGE - LETTINO IN LEGNO DI FAGGIO AD ALTEZZA FISSA E SEZIONE MAGGIORATA

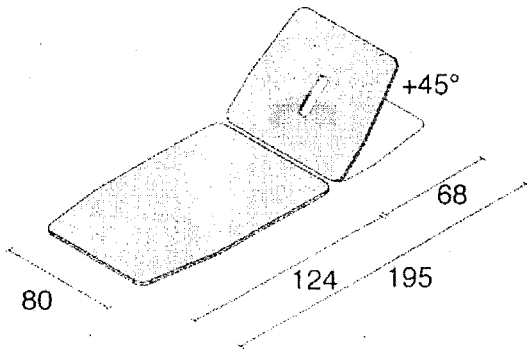

(/DB_files/tecniche/web_tec_01260.jpg)

Gallery

Gallery

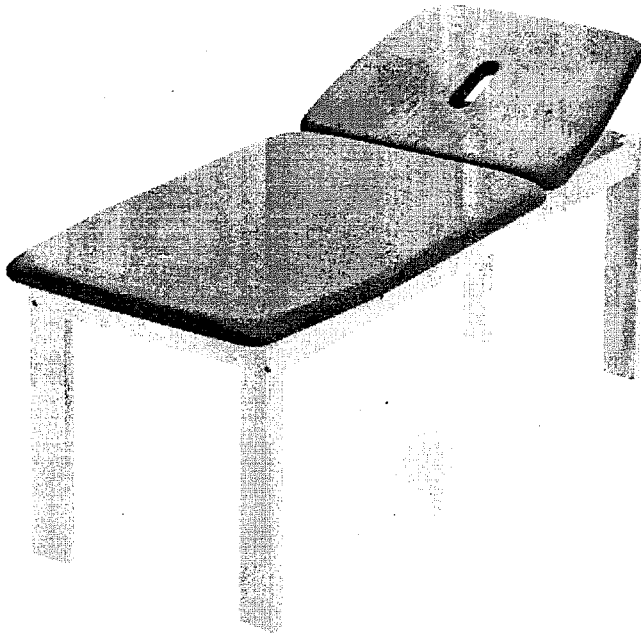

Logistica

Logistica

Repertorio:

0086975

Documenti

Documenti

Tutte le lingue

Tutte le categorie

Home Risultati ricerca per '01260'

Risultati ricerca per '01260' in codici prodotto

Sono stati trovati 2 risultati

420 - 520



420

FASCIA DI PREZZO IN €

520

ORDINA PER PREZZO

160.000

VISTA GRIGLIA

VISTA ELENCO

Risultati per pagina

9

Esporta i risultati

1

Strumento

- Accordo Quadro (0)
- Convenzione (0)
- Mercato Elettronico (2)
- Sistema Dinamico (0)

Tipo Erogazione

- Beni (2)
- Servizi (0)

PULISCI FILTRI

NEW RAMIN LARGE

LETTO PER TERAPIA IN LEGNO

NEW RAMIN L - ...

Fornitore CHINESPORTI

Prezzo: 420,00€

Prezzo: 520,00€

MERCATO ELETTRONICO

MERCATO ELETTRONICO

AGGIUNGI AL CARRELLO

AGGIUNGI AL CARRELLO

Risultati per pagina

9

Esporta i risultati

1

Scheda Prodotto

14/05/2019

CODICE ARTICOLO PRODUTTORE: 01260

Prezzo: 420,00€

NEW RAMIN LARGE

Fornitore CHINESPORT

PIANALE cm 195x80

MERCATO ELETTRONICO



AREA DI CONSEGNA:

PIEMONTE, VALLE D'AOSTA,
LOMBARDIA, TRENTINO ALTO ADIGE,
VENETO, FRIULI VENEZIA GIULIA,
LIGURIA, EMILIA ROMAGNA,
TOSCANA, UMBRIA, MARCHE, LAZIO,
ABRUZZO, MOLISE, CAMPANIA,
PUGLIA, BASILICATA, CALABRIA,
SICILIA, SARDEGNA



CODICE ARTICOLO FORNITORE

01260

Caratteristiche

Marca CHINESPORT

Fornitore CHINESPORT

Unità di misura Pezzo

Quantità vendibile 1

Lotto minimo 1

Acquisti verdi N.A.

Tempo di consegna 30

Disponibilità minima
garantita 20

Garanzia 3 ANNI

Assistenza CHINESPORT

Tipo di contratto Acquisto

Note	CMONTAGGIO NON INCLUSO
Aggiornamento	2017-07-25 08:59:27.19
Certificazioni fornitore	ISO 9001:2008
Iscrizione al repertorio del riciclaggio	no
Servizio di progettazione	si
Altezza dal suolo del piano di coricamento	fissa
Attuatori elettrici	no
Movimentazione trendelenburg	NO
Movimentazione verticalizzante	NO
Sollevamento del piano di coricamento	NO
Tipologia ruote	NO
Sezioni piano di coricamento [numero]	2
Certificazioni produttore	ISO 9001:2008
Carico di funzionamento / Portata massima in sicurezza [kg]	200
Regolazione sezione femorale	SI
Regolazione sezione gambale	SI
Regolazione schienale	A CREMAGLIERA

Iniziativa



BENI

Arredi per ambulatori e



ATTIVA

Allegati

LETTINI DI BASE.pdf

Ricorda!

Ai sensi di quanto stabilito dall'art.21 delle Regole del Sistema di e-Procurement della PA, il Fornitore è il solo ed esclusivo responsabile della correttezza, completezza e veridicità delle informazioni contenute nel proprio Catalogo.



Scheda Prodotto

14/05/2019

CODICE ARTICOLO PRODUTTORE: 01260

Prezzo: 520,00€

LETTINO PER TERAPIA IN LEGNO NEW RAMIN L - DUE SEZIONI E LARGHEZZA MAGGIORATA CM. 80

Fornitore T.S.S. SRL

PIANALE cm 195x80

MERCATO ELETTRONICO

📍 AREA DI CONSEGNA:
FROSINONE, LATINA, ROMA

📄 CODICE ARTICOLO FORNITORE
CHIO1260

Caratteristiche

Marca	CHINESPORT
Fornitore	T.S.S. SRL
Unità di misura	Pezzo
Quantità vendibile	1
Lotto minimo	1
Acquisti verdi	NO
Tempo di consegna	20
Disponibilità minima garantita	20
Garanzia	2 ANNI
Assistenza	SU RICHIESTA
Tipo di contratto	Acquisto
Note	MONTAGGIO INCLUSO
Aggiornamento	2018-03-09 01:25:31
Servizio di progettazione	si

Iscrizione al repertorio del riciclaggio	no
Altezza dal suolo del piano di coricamento	fissa
Attuatori elettrici	no
Carico di funzionamento / Portata massima in sicurezza [kg]	200
Tipologia ruote	NO
Certificazioni fornitore	ISO 9001:2008
Sezioni piano di coricamento [numero]	2
Certificazioni produttore	ISO 9001:2008
Movimentazione trendelenburg	NO
Movimentazione verticalizzante	NO
Regolazione schienale	A CREMAGLIERA
Regolazione sezione femorale	SI
Regolazione sezione gambale	SI
Sollevamento del piano di coricamento	NO

Iniziativa

ME

BENI

Arredi per ambulatori e
medicherie



ATTIVA

07/06/2017

Allegati

01260-new-ramin-large.pdf

Ricorda!

Ai sensi di quanto stabilito dall'art.21 delle Regole del Sistema di e-Procurement della PA, il Fornitore è il solo ed esclusivo responsabile della correttezza, completezza e veridicità delle informazioni contenute nel proprio Catalogo.



DATI GENERALI DELLA PROCEDURA	
Numero Trattativa	911646
Descrizione	Acquisto lettino da visita
Tipologia di trattativa	Affidamento diretto (art. 36, c. 2, lett. A, D.Lgs. 50/2016)
Soglia di rilevanza comunitaria	Sotto soglia
Modalità di svolgimento della procedura	Telematica (on line)
Modalità di definizione dell'offerta	Prezzi unitari
CIG	Z802857695
CUP	Non inserito
Amministrazione titolare del procedimento	AUSL RIETI - U.O.C. ACQUISIZIONE E LOGISTICA DI BENI E SERVIZI 00821180577 02100 VIA DEL TERMINILLO, 42 RIETI (RI)
IPA - Codice univoco ufficio per Fatturazione Elettronica	UFX1HE
Punto Ordinante	LUCIANO QUATTRINI / QTTLCN52H05E812M
Soggetto stipulante	LUCIANO QUATTRINI / QTTLCN52H05E812M AUSL RIETI
Data e ora inizio presentazione offerta	09/05/2019 16:17
Data e ora termine ultimo presentazione offerta	14/05/2019 18:00
Data limite stipula contratto (Limite validità offerta del Fornitore)	31/07/2019 18:00
Ulteriori note	
Bandi / Categorie oggetto della Trattativa	Forniture specifiche per la Sanità (BENI)
Fornitore	CHINESPORT
Oneri di Sicurezza non oggetto di ribasso e non compresi nell'Offerta	Non specificato
Termini di pagamento	60 GG Data Ricevimento Fattura
Dati di Consegna	ASL RIETI- VIALE MATTEUCCI N.9 (AMBULATORIO LOGOPEDICO - PIANO 2°) - 02100 RIETI (RI) Aliquota IVA di fatturazione: 22%
Dati e Aliquote di Fatturazione	Indirizzo di fatturazione: FATTURA ELETTRONICA (DA INVIARE A MEZZO FLUSSO XML CON APPLICAZIONE SPLIT-PAYMENT) RIETI - 02100 (RI) LAZIO

SCHEDA TECNICA 1 DI 1	
Nome Scheda Tecnica	Letto da visita
Quantità	1

I campi contrassegnati con * sono obbligatori

Nr.	Caratteristica	Tipologia	Regola di Ammissione	Valori
1	*Marca	Tecnico	Valore unico ammesso	CHINESPORT
2	*Codice articolo produttore	Tecnico	Valore unico ammesso	01260W
3	*NOME COMMERCIALE DEL LETTINO DA VISITA	Tecnico	Valore unico ammesso	NEW RAMIN LARGE
4	*Prezzo	Economico	Nessuna regola	
5	*Unità di misura	Tecnico	Valore unico ammesso	PEZZO
6	*Tipo contratto	Tecnico	Valore unico ammesso	ACQUISTO
7	Codice CND	Tecnico	Nessuna regola	
8	*Colore	Tecnico	Valore unico ammesso	blu marino (3)
9	*Tappo per foro naso/bocca	Tecnico	Valore unico ammesso	Ac0020

DOCUMENTI ALLEGATI ALLA TRATTATIVA

Nessun documento allegato alla Trattativa

RICHIESTE AL FORNITORE

Nessun documento richiesto ai partecipanti

Mercato Elettronico della P.A. - Trattativa con un unico Operatore Economico

OFFERTA RELATIVA A:	
Numero Trattativa	911646
Descrizione	Acquisto lettino da visita
Tipologia di trattativa	Affidamento diretto (art. 36, c. 2, lett. A, D.Lgs. 50/2016)
CIG	Z802857695
CUP	Non inserito
AMMINISTRAZIONE RICHIEDENTE	
Nome Ente	AUSL RIETI
Codice Fiscale Ente	00821180577
Nome Ufficio	U.O.C. ACQUISIZIONE E LOGISTICA DI BENI E SERVIZI
Indirizzo Ufficio	VIA DEL TERMINILLO, 42 02100 RIETI (RI)
Telefono / FAX Ufficio	0746278624 / 0746278748
Codice univoco ufficio per Fatturazione Elettronica	UFX1HE
Punto Ordinante	LUCIANO QUATTRINI / CF:QTTLCN52H05E812M
Firmatari del Contratto	LUCIANO QUATTRINI / CF:QTTLCN52H05E812M
FORNITORE	
Ragione Sociale	CHINESPORT
Partita IVA Impresa	00435080304
Codice Fiscale Impresa	00435080304
Indirizzo Sede Legale	VIA CROAZIA 2 33100 UDINE (UD)
Telefono / Fax	0432621621 / 0432621620
PEC Registro Imprese	COMMERCIALE@PEC.CHINESPORT.IT
Tipologia impresa	Società per Azioni
Numero di Iscrizione al Registro Imprese / Nome e Nr iscrizione Albo Professionale	00435080304
Data di iscrizione Registro Imprese / Albo Professionale	20/05/1976 00:00
Provincia sede Registro Imprese / Albo Professionale	UD
INAIL: Codice Ditta / Sede di Competenza	3420572 / UDINE
INPS: Matricola aziendale	8601717028
Posizioni Assicurative Territoriali - P.A.T. numero	045079995/88

PEC Ufficio Agenzia Entrate competente al rilascio attestazione regolarità pagamenti imposte e tasse:	DP.UDINE@PCE.AGENZIAENTRATE.IT
CCNL applicato / Settore	METALMECCANICO / INDUSTRIA
<i>Legge 136/2010: dati rilasciati dal Fornitore ai fini della tracciabilità dei flussi finanziari</i>	
BENI	
IBAN Conto dedicato (L. 136/2010) (*)	IT93K0200812310000000566826
Soggetti delegati ad operare sul conto (*)	ANGELO SNIDERO, SNDNGL42H29F275WFEDERICO SNIDERO, SNDFRC72M11L483QDAVIDE SNIDERO, SNDDVD69S23L483Y
(*) salvo diversa indicazione da parte del Fornitore da comunicare entro 4 giorni dalla ricezione del documento di Stipula	
DATI DELL'OFFERTA	
Identificativo univoco dell'offerta	515924
Offerta sottoscritta da	Angelo Snidero
Email di contatto	COMMERCIALE@PEC.CHINESPORT.IT
L'offerta è irrevocabile fino al	31/07/2019 18:00
OGGETTO DI FORNITURA (1 di 1)	
Bando	Forniture specifiche per la Sanità
Categoria	BENI
Descrizione Oggetto di Fornitura	Lettoni da visita
Quantità richiesta	1
PARAMETRO RICHIESTO	VALORE OFFERTO
Marca	CHINESPORT
Codice articolo produttore	01260W
NOME COMMERCIALE DEL LETTINO DA	NEW RAMIN LARGE
Prezzo	512,00000000
Unità di misura	PEZZO
Tipo contratto	ACQUISTO
Codice CND	
Colore	blu marino (3)
Tappo per foro naso/bocca	Ac0020

VALORE DELL'OFFERTA ECONOMICA	
Modalità di definizione dell'Offerta	Prezzi unitari
Valore dell'Offerta	512,00 EURO
Oneri di Sicurezza non oggetto di ribasso e non compresi nell'Offerta: <i>(non specificato)</i>	
Costi di Sicurezza aziendali concernenti l'adempimento della disposizione in materia di salute e sicurezza sui luoghi di lavoro di cui all'art.95, comma 10, del D.Lgs. n.50/2016, compresi nell'Offerta: 5,00 (Euro)	

INFORMAZIONI DI CONSEGNA E FATTURAZIONE	
Dati di Consegna	ASL RIETI- VIALE MATTEUCCI N.9 (AMBULATORIO LOGOPEDICO - PIANO 2°) - 02100 RIETI (RI) Aliquota IVA di fatturazione: 22%
Dati e Aliquote di Fatturazione	Indirizzo di fatturazione: FATTURA ELETTRONICA (DA INVIARE A MEZZO FLUSSO XML CON APPLICAZIONE SPLIT-PAYMENT) RIETI - 02100 (RI) LAZIO
Termini di Pagamento	60 GG Data Ricevimento Fattura

Dichiarazione necessaria per la partecipazione alla Trattativa Diretta resa ai sensi e per gli effetti degli artt. 46,47 e 76 del d.P.R. n.445/2000

- Il Fornitore è pienamente a conoscenza di quanto previsto dalle Regole del Sistema di e-Procurement della Pubblica Amministrazione relativamente alla procedura di acquisto mediante Richiesta di Offerta (artt. 46 e 50).
- Il presente documento costituisce una proposta contrattuale rivolta al Punto Ordinante dell'Amministrazione richiedente ai sensi dell'art. 1329 del codice civile, che rimane pertanto valida, efficace ed irrevocabile sino fino alla data sopra indicata ("L'Offerta è irrevocabile fino al").
- Il Fornitore dichiara di aver preso piena conoscenza della documentazione predisposta ed inviata dal Punto Ordinante in allegato alla Richiesta di Offerta, prendendo atto e sottoscrivendo per accettazione unitamente al presente documento, ai sensi di quanto previsto dall'art. 53 delle Regole del Sistema di e-Procurement della Pubblica Amministrazione, che il relativo Contratto sarà regolato dalle Condizioni Generali di Contratto applicabili al/ai Bene/i Servizio/i offerto/i, nonché dalle eventuali Condizioni particolari di Contratto predisposte e inviate dal Punto Ordinante, obbligandosi, in caso di aggiudicazione, ad osservarle in ogni loro parte.
- Il Fornitore dichiara che per questa impresa nulla osta ai fini dell'art. 10 Legge n.575 del 31 maggio 1965, e successive modifiche ex art. 9 D.P.R. n. 252 del 3 giugno 1998;
- Il Fornitore è consapevole che, qualora fosse accertata la non veridicità del contenuto della presente dichiarazione, l'Impresa verrà esclusa dalla procedura per la quale è rilasciata, o, se risultata aggiudicataria, decadrà dalla aggiudicazione medesima la quale verrà annullata e/o revocata, e l'Amministrazione titolare della presente Trattativa diretta escute l'eventuale cauzione provvisoria; inoltre, qualora la non veridicità del contenuto della presente dichiarazione fosse accertata dopo la stipula, questa potrà essere risolta di diritto dalla Amministrazione titolare della presente Richiesta di Offerta ai sensi dell'art. 1456 cod. civ.
- Per quanto non espressamente indicato si rinvia a quanto disposto dalle Regole del Sistema di e-Procurement della Pubblica Amministrazione; al Contratto sarà in ogni caso applicabile la disciplina generale e speciale che regola gli acquisti della Pubblica Amministrazione.
- Il Fornitore dichiara che non sussiste la causa interdittiva di cui all'art. 53, comma 16-ter, del D.lgs. n. 165/2001 nei confronti della stazione appaltante e/o della Committente;
- Il Fornitore ha preso piena conoscenza del "Patto di Integrità", eventualmente predisposto dalla Stazione appaltante e/o dalla Committente, allegato alla richiesta di offerta, accettando le clausole ivi contenute e si impegna a rispettarne le prescrizioni;
- Il presente Documento di Offerta è esente da registrazione ai sensi del Testo Unico del 22/12/1986 n. 917, art. 6 e s. m.i., salvo che in caso d'uso ovvero ove diversamente e preventivamente esplicitato dall' Amministrazione nelle Condizioni Particolari di Fornitura della Richiesta di Offerta;

QUESTO DOCUMENTO NON HA VALORE SE PRIVO DELLA SOTTOSCRIZIONE A MEZZO FIRMA DIGITALE